

- EN**
1. Cartridge exchange indicator
 2. Lid
 3. MAXTRA+ water filter
 4. Funnel
 5. Jug / Tank

- PL**
1. Wskaźnik wymiany filtra do wody
 2. Pokrywka
 3. Filtr do wody MAXTRA+
 4. Lejek
 5. Dzbanek/zbiornik

- TR**
1. su filtresi değiştirme göstergesi
 2. Kapak
 3. MAXTRA+ su filtresi
 4. Huni
 5. Sürahi/Hazne

- CZ**
1. indikátor výměny vodního filtru
 2. víko
 3. vodní filtr MAXTRA+
 4. nálevka
 5. konvice/nádržka

- BG**
- 1.Индикатор за смяна на филтър за вода
 2. Капак
 3. Филтър за вода MAXTRA+
 4. Фуния
 5. Кана/Резервоар

- HU**
1. Vízsűrítő cserekijelző
 2. Fedél
 3. MAXTRA+ vízsűrítő
 4. Tölcsér
 5. Kancsó/Tartály

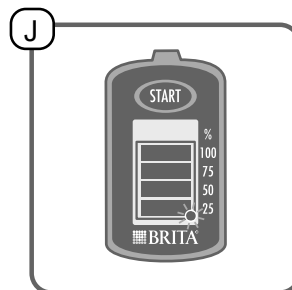
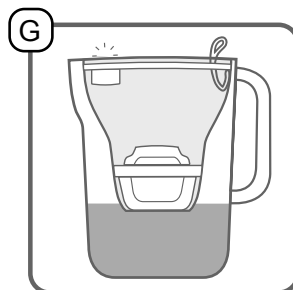
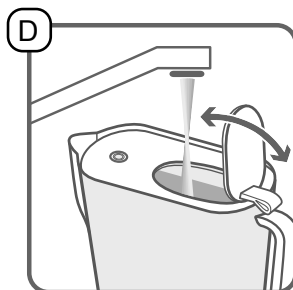
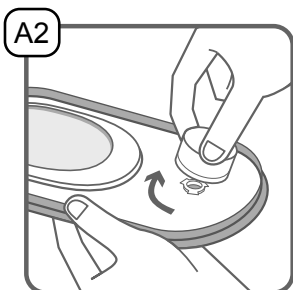

- RO**
1. indicator de schimbare a filtrului de apă
 2. Capac
 3. Filtru de apă MAXTRA+
 4. Pâlnie
 5. Cană/vas

- SK**
1. indikátor výměny vodného filtru
 2. Vrchnák
 3. Vodný filter MAXTRA+
 4. Lievik
 5. Kanvica/nádrž

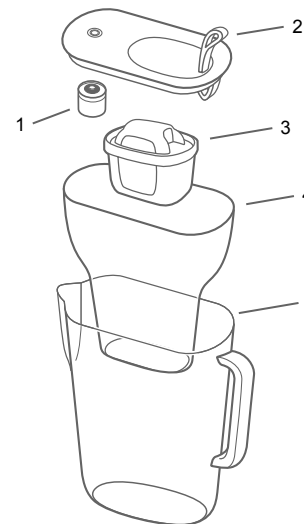
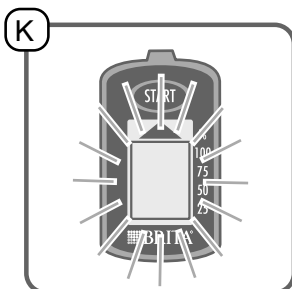
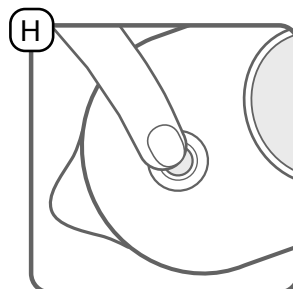
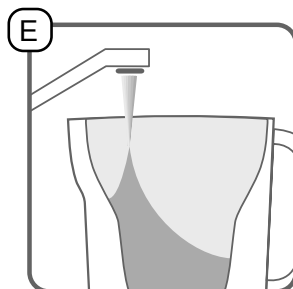
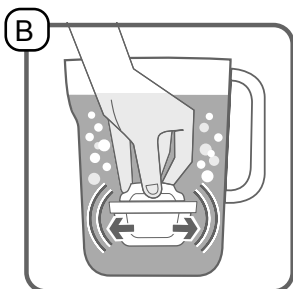

I. Thank you for choosing BRITA quality for cleaner, fresher tasting water.

The innovative BRITA MicroFlow Technology within MAXTRA+ ensures a much more powerful water filtration:

- The small Micro Carbon Pearls are made from carbon from natural coconut shells. Thanks to the BRITA MicroFlow Technology taste and odour impairing substances, such as chlorine, are effectively locked away in millions of pores within the Micro Carbon Pearls of the filter.
- Ion-Exchange Pearls ensure powerful limescale reduction for reliable protection of kettle or coffee machine.
- Effective reduction of metals such as lead and copper that may be present in your water from older domestic plumbing. For cleaner, fresher tasting water in your hot and cold drinks and for cooking.

The contaminants or other substances removed or reduced by this water treatment system are not necessarily present in your water.

MAXTRA+ FlowControl: perfect filtration

MAXTRA+ FlowControl ensures the perfect filtration time for best results through the combination of the MAXTRA+ water filter and the funnel of the BRITA water filter jug.

BRITA PerfectFit: Designed to fit with BRITA MAXTRA+ water filters for optimal filtration.

The perfect fit between filter and funnel guarantees that all water is reliably filtered when using a MAXTRA+ water filter.

Lifetime of the MAXTRA+ water filter

MAXTRA+ water filter life depends on local water quality, such as water hardness.

The MAXTRA+ water filter filters up to 150 liters.*

To ensure optimum performance you should change your MAXTRA+ water filter every four weeks. To remind you of the next water filter change, your BRITA water filter jug is equipped with a filter exchange indicator.

*Limescale is certified to be reduced for 120l according to DIN 10521.

Over 50 years of experience is a guarantee of quality

For over 50 years, BRITA has stood for constant innovation and the highest quality of water filter solutions. To reach high quality requirements at BRITA there are stringent internal and external quality controls. The independent and renowned TÜV SÜD controls the consistent quality of household water filter jugs and water filter on a regular basis. TÜV SÜD certifies the food grade quality of BRITA water filter jugs and the MAXTRA+ water filter according to German and European legislation.



II. Quality from the very start

To ensure that you get the best results from your BRITA water filter jug, please follow the instructions carefully.

1 Cleaning instructions for your new BRITA water filter jug before first use and after every water filter exchange

Funnel and jug

Dishwasher safe (max. 50 °C).

For best cleaning results, turn the funnel upside down and let tap water flow through the valve for a few seconds.

If your BRITA water filter jug has been in contact with food that is likely to cause discolouration (e.g. tomato ketchup, mustard) clean your BRITA water filter jug.

To avoid possible discolouration of your BRITA water filter jug, do not include it in a dishwasher containing dirty crockery from such foods.

Lid with BRITA Smart Light. A1

Before cleaning the lid in the dishwasher please remove the BRITA Smart Light from the lid by turning it anti-clockwise. A1

The removed BRITA Smart Light must not be washed in the dishwasher. After removal clean the BRITA Smart Light by hand using a soft and damp cloth. After cleaning the lid simply insert the BRITA Smart Light back into the lid by turning it clockwise as far as it will turn. A2

Lid with non removable BRITA Memo K

The lid must not be washed in the dishwasher. Clean the lid by hand.

Tip

Please use mild detergents but no abrasive cleaners. For descaling the lid and the BRITA Smart Light use common household citric acid based descaling fluids.

2 Preparation of the MAXTRA+ water filter B

For quality you can trust: BRITA hot steam treatment for ultimate hygiene in every MAXTRA+ water filter. Remove the protective wrapper from the MAXTRA+ water filter (Note: The MAXTRA+ water filter may be damp from steam treatment process). Fill the clean jug with cold water. Immerse the MAXTRA+ water filter in cold water and shake it gently to remove any air bubbles. Remove the MAXTRA+ water filter and discard the used water.

3 Insert the MAXTRA+ water filter C

For optimal filtration results it is key that the MAXTRA+ water filter is properly inserted. The new BRITA PerfectFit system gives you reassurance of a proper filtration by allowing water to only flow when the BRITA MAXTRA+ water filter is fully inserted and creating the right seal. Insert the funnel (4) into the jug (5). Place the MAXTRA+ water filter into the hollow of the funnel and push downwards until it is positioned firmly. If there is no water flow through the funnel after filling the jug with water, the water filter is not fully inserted. Please press the water filter a bit further down and try again. BRITA water filter jugs are especially designed to fit with MAXTRA+ water filters. BRITA can therefore only guarantee optimal filtration when using a BRITA MAXTRA+ water filter.

4 Filling of the BRITA water filter jug

The filling method depends on the features in the lid of your BRITA water filter model. The water in the funnel is automatically filtered and flows into the jug.

Variants of the lid

BRITA water filter jug with flip top lid D

Carefully press the lid onto the jug until it is in place. Open the flip top lid and place the opening under the tap. Fill your BRITA water filter jug directly under the tap with cold water.

BRITA water filter jug without pour through opening E

Remove the lid and fill the funnel with cold tap water. Press the lid onto the jug until it is in place.

5 Activate the MAXTRA+ water filter F

The MAXTRA+ water filter must be activated with the first two fillings. Discard the first two fillings or use the water for your plants. With the third filling the MAXTRA+ water filter jug is ready for use – you will enjoy cleaner, fresher tasting BRITA filtered water. In case that carbon particles are released please rinse the funnel and insert the water filter again. For detailed information about particles please see paragraph "Natural traces" under "Important notes".

6 Water filter exchange indicator adjustment

Your BRITA water filter exchange indicator will prompt you when you need to change the MAXTRA+ water filter. The indicator is in the lid of your BRITA water filter jug. BRITA recommends the exchange of your MAXTRA+ water filter at least every four weeks to ensure optimum filtration performance.

Variants of the lid

BRITA water filter jug with BRITA Smart Light **G**

The BRITA Smart Light ensures that you can enjoy cleaner, fresher tasting BRITA filtered water all the time. It monitors the filtration performance and indicates intuitively when to change the water filter for optimum filtration performance. Using an intelligent sensor it not only measures the time since the last water filter change but also takes the volume used into account. For activation before first use and after every change of the MAXTRA+ water filter, press the BRITA Smart Light LED reset button for approximately 5-10 sec **H** until the LED light is fading green in and out three times **I**. Your water filter jug is now ready to use.

During every use of the water filter jug the BRITA Smart Light will prompt you whether it is time to change the cartridge through different coloured flashing lights.

Green light: MAXTRA+ water filter filters with optimum performance.

Yellow light: it is nearly time to replace your water filter soon, please stock up.

Red light: please exchange your water filter. This will be the case after either 4 weeks or up to 150L of filtered water usage assuming a typical pouring flow.*

*Performance depends on the type of water filter.

You can monitor the status of your filtration performance any time. Simply press on the BRITA Smart Light with your finger to see the actual filter status. **H I**

BRITA water filter jug with Memo **J K**

The BRITA Memo reminds you to change your MAXTRA+ water filter every four weeks. After activating the MAXTRA+ water filter, please remove protective foil from Memo display and press the "START" button until all four bars appear in the display and flash twice. A small flashing dot at the bottom right corner of the display shows the BRITA Memo is working. Each bar refers to a lifetime of approx. one week. The recommended MAXTRA+ water filter life of four weeks equals four bars or 100%. After each week one bar will disappear to show the remaining MAXTRA+ water filter life. Change the MAXTRA+ water filter when all the bars have disappeared and the arrow starts to flash.

7 Exchange of the MAXTRA+ water filter **L**

Pull the MAXTRA+ water filter out. Follow the instructions for "Quality from the very start" from step 1 to 6.

III. Important notes

Do not expose your BRITA water filter jug to direct sunlight. Keep your BRITA water filter jug away from heating elements, e.g. oven, coffee machine. Store your BRITA water filter jug in a shady, cool place.

BRITA filtered water is dedicated for human consumption only. It is a perishable food and as such please consume it within one day.

Ensure that you have a new MAXTRA+ water filter ready for exchange. BRITA recommends to store your MAXTRA+ water filter in their original wrapping in a cool and dry place.

Over the lifetime of the BRITA water filter jug you may notice limescale build-up on the lid. This is due to the fact that it always comes into contact with unfiltered water, which contains carbonate hardness (limescale). BRITA recommends that you clean and descale your lid and the BRITA Smart Light on a regular basis with common household citric acid based descaling fluid. In case you drop the BRITA Smart Light please check for any damages and replace, if damages are visible. Disposal should follow all applicable provisions and regulations. Please keep the BRITA Smart Light out of the reach of children (risk of swallowing).

Should your BRITA water filter jug not be in use for a prolonged period (e.g. holiday), BRITA recommends that you take out the MAXTRA+ water filter, discard any water left inside the BRITA water filter jug and loosely insert the MAXTRA+ water filter again. Before using the BRITA water filter jug again take out the MAXTRA+ water filter, clean the water filter and repeat steps 3 to 5 of the „Quality from the very start“. Please pay special attention to your BRITA water filter exchange indicator. If your BRITA water filter jug has been in contact with food that is likely to cause discolouration (e.g. tomato ketchup, mustard) clean your BRITA water filter jug. To avoid possible discolouration of your BRITA water filter jug, do not include it in a dishwasher containing dirty crockery from such foods.

Optimum performance

Please filter cold tap water only.

In the event: filter first, and then boil

BRITA water filter jugs are designed for use only with municipally treated tap water (note: this water is constantly controlled and according to legal regulations safe to drink) or with water from private supplies which has been tested as safe to drink. If an instruction is received from the authorities that mains water must be boiled, then BRITA filtered water must also be boiled. When the instruction to boil water is no longer in force, the entire BRITA water filter jug must be thoroughly cleaned and a new MAXTRA+ water filter inserted. For certain groups of people (e.g. those with impaired immunity and for babies), it is generally recommended that tap water should be boiled; this also applies to BRITA filtered water. Irrespective of the water used, you should use utensils with stainless steel or kettles with concealed elements. In particular, people who are sensitive to nickel should use appliances made of stainless steel or kettles with concealed elements.

Ultimate hygiene

For hygiene reasons, the MAXTRA+ water filter contents are subject to special treatment with silver. A very small amount of silver may be transferred to the water. This transference would be within the World Health Organisation (WHO) guidelines.

Sensitive to potassium?

During the filtering process, there may be a slight increase in potassium content. However, one litre of BRITA filtered water contains less potassium than e.g. an apple. If you have kidney disease and/ or follow a potassium restricted diet, we recommend that you consult your doctor before using a BRITA water filter jug.

Natural traces

Like each natural product, the consistency of the BRITA Micro Carbon Pearls is subject to natural variances. This can lead to a slight abrasion of small carbon particles into your filtered water, noticeable as black bits. These particles have no negative health effects. If ingested, they will not harm the human body. In case you observe carbon particles, BRITA recommends to flush the water filter several times or until the black bits disappear.

Correctly dispose of BRITA Smart Light and BRITA Memo

The BRITA Smart Light and BRITA Memo contain a battery and have a life of approx. five years. At the end of their lives please remember that these devices must be disposed according to all applicable provision and regulations. To dispose of the exhausted BRITA Smart Light please remove it from the lid by turning it anti-clockwise **A1**. To remove the exhausted BRITA Memo place a screwdriver in the notch next to the BRITA Memo and push it out. Please note that the BRITA Memo should not be removed for any other reason than to dispose of it.



Exclusion of liability

Please understand that BRITA cannot accept any liability on their part if you do not follow the given usage instructions.

Dispose of the jug in accordance with local regulations.

I. Cieszymy się, że zdecydowali się Państwo wybrać jakość oferowaną przez markę BRITA, a wraz z nią czystsza i smaczniejszą filtrowaną wodę BRITA. Filtr do wody MAXTRA+ to źródło czystszej, bardziej przejrzystej i lepiej smakującej, filtrowanej wody BRITA

Innowacyjna technologia BRITA MicroFlow Technology zapewnia dokładniejszą filtrację wody:

- Nowe, mniejsze drobiniki węgla aktywnego Micro Carbon Pearls wykonane są z naturalnego węgla pochodzącego z łupin orzechów kokosowych. Dzięki technologii BRITA MicroFlow Technology substancje wpływające negatywnie na smak i zapach wody (np. chlor) są efektywnie zamykane w milionach mikroporów węgla aktywnego Micro Carbon Pearls w filtrze.
- Żywica jonowymienna skutecznie chroni przed osadzaniem się kamienia i pomaga wydłużyć czas użytkowania urządzeń gospodarstwa domowego
- Filtr redukuje metale, takie jak ołów i miedź, które mogą być obecne w wodzie pochodzącej z instalacji wodno-kanalizacyjnej. Dla czystszej, smaczniejszej wody stosowanej do przygotowywania gorących i zimnych napojów oraz do gotowania.

Nie wszystkie zanieczyszczenia lub substancje, usuwane lub redukowane za pomocą tego systemu filtracji, muszą występować w każdej wodzie pochodzącej z wodociągów.

MAXTRA+ FlowControl: idealna filtracja

Połączenie mechanizmu FlowControl, filtra do wody MAXTRA+ oraz lejka (element dzbanka, w którym umieszczany jest wkład) zapewnia idealny czas i skuteczność filtracji.

BRITA PerfectFit: system zaprojektowany z myślą o linii wkładów BRITA MAXTRA+ w celu zapewnienia optymalnej filtracji.

Idealne dopasowanie filtra MAXTRA+ i lejka zapewnia niezawodną filtrację całej wody wlanej do dzbanka.

Czas eksploatacji filtra do wody MAXTRA+

Czas użytkowania filtra do wody MAXTRA+ zależy od jakości wody na danym obszarze, szczególnie od jej twardości.

Filtr do wody MAXTRA+ może przefiltrować do 150 litrów wody*.

W celu osiągnięcia najlepszych rezultatów filtracji zaleca się wymianę filtra do wody MAXTRA+ co cztery tygodnie. Dzbanek filtrujący do wody BRITA został wyposażony we wskaźnik wymiany filtra, który przypomina o konieczności jego wymiany.

*Wydajność zależy od typu używanego filtra.

Ponad 50 lat doświadczenia stanowi gwarancję jakości

Od ponad 50 lat BRITA nieustannie rozwija się oraz wprowadza innowacje w celu dostarczania najlepszej jakości urządzeń do filtrowania wody. W celu zapewnienia wysokiej jakości BRITA prowadzi surową wewnętrzną i zewnętrzną kontrolę jakości. Niezależny, renomowany instytut TÜV SÜD regularnie kontroluje jakość domowych dzbanków filtrujących do wody oraz filtrów do wody. TÜV SÜD zaświadcza, że dzbanki filtrujące BRITA oraz filtry do wody MAXTRA+ mogą mieć kontakt z żywnością zgodnie z prawodawstwem niemieckim i europejskim.



100% satysfakcji: gwarancja BRITA

W firmie BRITA jesteśmy głęboko przekonani, że nasze produkty spełnią Twoje oczekiwania w zakresie jakości i wydajności. W przypadku braku całkowitego zadowolenia z używanych produktów, firma BRITA gwarantuje zwrot pieniędzy w ramach 30-dniowej gwarancji zwrotu. W tym celu należy przesłać zakupiony system filtrujący, rachunek, opis powodów zwrotu, a także imię i nazwisko, numer telefonu i dane rachunku bankowego do lokalnego działu obsługi klienta BRITA, na adres umieszczony na odwrocie okładki.



II. Jakość od samego początku

Dla uzyskania jak najlepszych rezultatów użytkowania dzbanka filtrującego BRITA prosimy o dokładne zapoznanie się z niniejszą instrukcją.

1 Instrukcja czyszczenia nowego dzbanka filtrującego do wody BRITA przed pierwszym użyciem i każdą wymianą filtra do wody

Lejek i dzbanek

Filtr do wody nadaje się do mycia w zmywarce do naczyń (maks. 50°C).

Najlepiej myć lejek, odwracając go do góry dnem i przelewając wodę kranową przez zawór przez kilka sekund.

Po wejściu w kontakt z produktem spożywczym powodującym odbarwienia (takim jak ketchup, musztarda) dzbanek filtrujący do wody BRITA należy koniecznie wyczyścić. Pamiętaj, że naczynia z resztkami mocno plamiących produktów nie powinny być w tym samym czasie myte w zmywarce. W ten sposób unikniesz odbarwienia dzbanka filtrującego do wody BRITA.

Pokrywa ze wskaźnikiem BRITA Smart Light **A1**

Przed myciem pokrywy w zmywarce należy wymontować wskaźnik BRITA Smart Light z pokrywy przez przekręcenie go w lewo. **A1**

Wymontowanego wskaźnika BRITA Smart Light nie wolno myć w zmywarce. Wymontowany wskaźnik BRITA Smart Light można czyścić miękką wilgotną szmatką. Po wyczyszczeniu należy zamocować BRITA Smart Light w pokrywie przez przekręcenie go w prawo do oporu. **A2**

Pokrywa z niedemontowalnym wskaźnikiem BRITA Memo **K**

Pokrywa nie może być myta w zmywarce. Pokrywkę należy myć ręcznie.

WSKAZÓWKA

Należy używać łagodnych detergentów, nie należy stosować ściernych środków czyszczących. Kamień z pokrywy i wskaźnika BRITA Smart Light należy usuwać domowymi środkami zawierającymi kwasek cytrynowy.

2 Przygotowanie filtra do wody MAXTRA+ **B**

Jakość, której możesz ufać! Proces sterylizacji gorącą parą zapewnia najwyższy poziom higieny każdego filtra do wody MAXTRA+. Zdejmij ochronne opakowanie z filtra do wody MAXTRA+ (uwaga: nowy filtr do wody MAXTRA+ może być wilgotny z powodu procesu sterylizacji parą wodną). Napelnij umyty dzbanek zimną wodą. Zanurz filtr do wody MAXTRA+ w zimnej wodzie i delikatnie potrząśnij nim, aby usunąć z jego wnętrza pęcherzyki powietrza. Wyjmij filtr MAXTRA+ i wylej resztę wody z dzbanka.

3 Umieść filtr MAXTRA+ w lejku **C**

Prawidłowe włożenie filtra do wody MAXTRA+ ma zasadnicze znaczenie dla zapewnienia optymalnych wyników filtracji. Nowy system BRITA PerfectFit zapewnia prawidłową filtrację, umożliwiając przepływ wody tylko po starannym umieszczeniu filtra do wody BRITA MAXTRA+ w lejku dzbanka i zapewnieniu odpowiedniej szczelności. Włóż lejek (4) do dzbanka (5). Umieść filtr do wody MAXTRA+ w otworze lejka i dociśnij w dół, aż zablokuje się on na swoim miejscu. Brak przepływu wody przez lejek po napełnieniu dzbanka wodą będzie oznaczał nieprawidłowe umieszczenie filtra do wody. Wciśnij go głębiej i spróbuj ponownie. Dzbanki filtrujące do wody BRITA są opracowywane specjalnie pod kątem dopasowania do filtrów do wody MAXTRA+. W związku z tym firma BRITA gwarantuje optymalną filtrację tylko w przypadku stosowania filtra do wody BRITA MAXTRA+.

4 Napełnianie dzbanka filtrującego do wody BRITA

Metoda napełniania zależy od modelu pokrywy filtra do wody BRITA. Woda w lejku jest automatycznie filtrowana i spływa do dzbanka.

Modele pokrywek

Dzbanek filtrujący do wody BRITA z pokrywką z uchylną klapką wlewu wody **D**

Starannie załóż pokrywkę na dzbanek, aż do jej właściwego umiejscowienia. Otwórz pokrywkę z uchylną klapką wlewu wody i wsuń otwór pod kran. Napełnij dzbanek filtrujący do wody BRITA zimną wodą bezpośrednio z kranu.

Dzbanek filtrujący do wody BRITA z pokrywką bez otworu wlewowego **E**

Zdejmij pokrywkę i napełnij lejek zimną wodą kranową. Wciśnij pokrywkę na dzbanek aż do jej właściwego umiejscowienia.

5 Aktywacja filtra do wody MAXTRA+ **F**

Filtr do wody MAXTRA+ jest aktywowany w ciągu pierwszych dwóch napełnień. Wodę z dwóch pierwszych napełnień należy wylać lub użyć jej do podlewania kwiatów. Przy trzecim napełnieniu dzbanek filtrujący jest gotowy do użycia – zapewnia czystsza i smaczną, filtrowaną wodę BRITA. W przypadku zauważenia cząstek węgla należy przepłukać lejek i ponownie umieścić w nim filtr do wody. Szczegółowe informacje dotyczące cząstek znajdują się w paragrafie „Naturalne cząstki” w rozdziale „Ważne informacje”.

6 Aktywacja wskaźnika wymiany filtra do wody

Wskaźnik wymiany filtra do wody BRITA informuje o konieczności wymiany filtra do wody MAXTRA+. Wskaźnik znajduje się na pokrywie dzbanka filtrującego do wody BRITA. Firma BRITA zaleca wymianę filtra do wody MAXTRA+ co najmniej raz na 4 tygodnie, aby zapewnić optymalną wydajność filtrowania..

Modele pokrywek

Dzbanek filtrujący do wody BRITA ze wskaźnikiem BRITA Smart Light **G**

Wskaźnik BRITA Smart Light zapewnia czystsza i smaczną, filtrowaną wodę BRITA. Wskaźnik kontroluje wydajność filtrowania i wskazuje pozostały czas użytkowania wkładu, w celu zachowania optymalnej efektywności filtrowania. Zastosowanie inteligentnego czujnika zapewnia pomiar nie tylko czasu od ostatniej wymiany filtra do wody, ale również ilości przefiltrowanej wody. W celu aktywacji przed pierwszym użyciem i po każdej wymianie filtra do wody MAXTRA+ należy wcisnąć przycisk resetu LED BRITA Smart Light na około 5–10 sekund **H**, do momentu trzykrotnego zamigania diody LED **I**. Dzbanek filtrujący do wody jest gotowy do pracy.

Podczas każdego użycia dzbanka filtrującego do wody wskaźnik BRITA Smart Light informuje o tym, czy konieczna jest wymiana wkładu filtrującego za pomocą migających kolorowych lampek.

Lampka zielona: Filtr do wody MAXTRA+ filtruje wodę z optymalną wydajnością.

Żółta lampka: zbliża się termin wymiany filtra do wody.

Czerwona lampka: należy wymienić filtr do wody. Wkład filtrujący należy wymienić po 4 tygodniach lub wcześniej po przefiltrowaniu 150 l*.

*Wydajność filtra zależy od typu użytkowanego filtra.

Wydajność filtrowania można sprawdzić w dowolnym momencie. Aby sprawdzić stan filtra wystarczy nacisnąć palcem wskaźnik BRITA Smart Light. **H I**

Dzbanek filtrujący do wody BRITA z funkcją Memo **J K**

Funkcja Memo przypomina o konieczności wymiany filtra do wody MAXTRA+ co cztery tygodnie. Po aktywacji filtra do wody MAXTRA+ należy usunąć folię zabezpieczającą z powierzchni wyświetlacza Memo, a następnie nacisnąć i przytrzymać przycisk „START”, aż pojawią się wszystkie cztery paski na wyświetlaczu i zamigają dwa razy. Mały migający punkt w prawym dolnym rogu wyświetlacza wskazuje, że funkcja BRITA Memo działa poprawnie. Każdy z pasków oznacza okres jednego tygodnia. Zalecany czas użytkowania filtra do wody MAXTRA+, wynoszący cztery tygodnie, odpowiada czterem paskom lub wartości 100%. Co tydzień znika jeden pasek, a pozostałe wskazują pozostały okres eksploatacji filtra do wody MAXTRA+. Filtr do wody MAXTRA+ należy wymienić, kiedy wszystkie paski zgasną, a na wyświetlaczu zaczną migać strzałka.

7 Wymiana filtra do wody MAXTRA+ **L**

Wyjmij filtr do wody MAXTRA+. Wykonaj polecenia od 1 do 6 opisane w części „Jakość od samego początku”.

III. Ważne informacje

Nie wystawiaj dzbanka filtrującego do wody BRITA na bezpośrednie działanie promieni słonecznych. Trzymaj dzbanek filtrujący BRITA z dala od źródeł ciepła, takich jak kuchenka, ekspres do kawy. Przechowuj dzbanek filtrujący BRITA w ocienionym i chłodnym miejscu.

Filtrowana woda BRITA jest przeznaczona tylko do spożycia przez człowieka. Filtrowana woda jest produktem nietrwałym i powinna być spożyta w ciągu jednego dnia.

Upewnij się czy posiadasz nowy filtr do wody MAXTRA+ w celu wymiany. BRITA zaleca przechowywanie filtrów do wody MAXTRA+ w oryginalnym opakowaniu w chłodnym i suchym miejscu.

Z czasem na dzbanku filtrującym do wody BRITA może pojawić się kamień osadzający się na pokrywce. Wynika to z faktu, że elementy te zawsze mają kontakt z nieprzefiltrowaną wodą o dużej twardości węglanowej (kamień). BRITA zaleca czyszczenie i usuwanie kamienia z pokrywki i wskaźników BRITA Smart Light w regularnych odstępach czasu, za pomocą powszechnie dostępnego, domowego środka do usuwania kamienia na bazie kwasu cytrynowego. W razie upuszczenia wskaźnika BRITA Smart Light należy go sprawdzić i wymienić w przypadku stwierdzenia widocznych uszkodzeń. Utylizacja wskaźników powinna odbywać się zgodnie z przepisami. Wskaźnik BRITA Smart Light należy przechowywać poza zasięgiem dzieci (ryzyko połknięcia). Jeśli dzbanek filtrujący do wody BRITA nie będzie używany przez długi czas (np. podczas wyjazdu na urlop), BRITA zaleca wyjęcie filtra do wody MAXTRA+, wylanie wody pozostającej w dzbanku filtrującym BRITA i luźne włożenie filtra do wody MAXTRA+ z powrotem do lejka. Przed ponownym skorzystaniem z dzbanka filtrującego do wody BRITA należy wyjąć filtr do wody MAXTRA+, wyczyścić dzbanek, a następnie powtórzyć kroki od 3 do 5, opisane w części „Jakość od samego początku”. Należy zwracać uwagę na wskazania wskaźnika dotyczące wymiany filtra. Po wejściu w kontakt z produktem spożywczym powodującym odbarwienia (takim jak ketchup, musztarda) dzbanek filtrujący do wody BRITA należy koniecznie wyczyścić. Pamiętaj, że naczynia z resztkami mocno plamiących produktów nie powinny być w tym samym czasie myte w zmywarce. W ten sposób unikniesz odbarwienia dzbanka filtrującego do wody BRITA.

Optymalna wydajność

Należy filtrować tylko zimną wodę.

Najpierw filtruj, następnie gotuj wodę.

Dzbanki filtrujące do wody BRITA są przeznaczone do filtrowania wyłącznie wody kranowej pochodzącej z wodociągów miejskich (uwaga: ta woda jest stale kontrolowana i zdatna do picia zgodnie z przepisami prawa) lub z wody z prywatnych źródeł, która została przebadana i można ją bezpiecznie pić. Jeżeli wymagane jest przygotowanie wody z danego ujęcia, dotyczy to także wody przefiltrowanej przez filtr BRITA. Gdy zalecenie o gotowaniu wody zostaje cofnięte, wszystkie elementy dzbanka filtrującego do wody BRITA muszą być starannie wyczyszczone i należy zastosować nowy filtr do wody MAXTRA+.

W przypadku pewnych grup osób (np. osób z obniżoną odpornością lub niemowląt) zalecane jest picie wyłącznie przegotowanej wody, dotyczy to również filtrowanej wody BRITA. Niezależnie od rodzaju używanej wody, należy używać naczyń ze stali nierdzewnej lub czajników z ukrytym elementem grzewczym. W szczególności osoby wrażliwe na nikiel powinny używać naczyń ze stali nierdzewnej lub czajników z ukrytym elementem grzewczym.

Higiena przede wszystkim

Ze względów higienicznych zawartość filtra do wody MAXTRA+ może być poddawana specjalnemu procesowi z użyciem srebra. Niewielka ilość srebra może być przenoszona do wody. Ta zawartość spełnia wytyczne Światowej Organizacji Zdrowia (WHO).

Wrażliwość na potas

Podczas procesu filtrowania może nastąpić nieznaczny wzrost zawartości potasu w wodzie. Jednak jeden litr filtrowanej wody BRITA zawiera mniej potasu niż na przykład jabłko. W przypadku choroby nerek lub stosowania diety ograniczającej spożycie potasu zalecamy skonsultowanie się z lekarzem przed użyciem dzbanka filtrującego do wody BRITA.

Naturalne cząstki

Podobnie jak w przypadku wszelkich naturalnych produktów, struktura filtra mikroporowego BRITA Micro Carbon Pearls może wykazywać naturalne różnice wewnętrzne. Może to prowadzić do nieznacznego ścierania niewielkich cząsteczek węgla do filtrowanej wody, widocznych jako czarne cząsteczki. Cząstki te nie mają negatywnego wpływu na zdrowie. W przypadku ich połknięcia zostaną one w niezmienionej postaci wydalone z organizmu w naturalny sposób. Firma BRITA zaleca, aby w przypadku zauważenia cząsteczek węgla kilkakrotnie przepłukać wkład, aż czarne drobinki znikną.

Właściwa utylizacja wskaźników BRITA Smart Light i BRITA Memo

Wskaźniki BRITA Smart Light i BRITA Memo zawierają baterię i ich żywotność wynosi około pięciu lat. Pod koniec tego okresu należy pamiętać o ich utylizacji zgodnie ze wszystkimi obowiązującymi zaleceniami i przepisami. W celu utylizacji zużytego wskaźnika BRITA Smart Light należy usunąć go z pokrywy przez przekręcenie w lewo **A1**. W celu utylizacji zużytego wskaźnika BRITA Memo należy umieścić koniec śrubokręta w nacięciu znajdującym się obok wskaźnika BRITA Memo i wypchnąć go. Uwaga: wskaźnik BRITA Memo powinien być wyjmowany wyłącznie w celu jego utylizacji.



Wyłączenie odpowiedzialności

Należy pamiętać, że firma BRITA nie ponosi odpowiedzialności za skutki niestosowania się do instrukcji użytkowania produktu.

Dzbanek filtracyjny należy zutylizować zgodnie z lokalnymi przepisami.

I. BRITA ile filtrelenmiş, harika tatta, daha temiz, daha taze su için BRITA kalitesini seçtiğiniz için teşekkür ederiz.

MAXTRA+ su filtresi, daha temiz, daha taze tada sahip BRITA ile filtrelenmiş su için en iyi çözümdür.

Yenilikçi BRITA MicroFlow Teknolojisi çok daha güçlü su filtrelemesi sağlar:

- Küçük Mikro Karbon İnciler doğal hindistan cevizi kabuklarından elde edilen karbondan yapılmıştır. BRITA MicroFlow Teknolojisi sayesinde klor gibi tat ve kokuyu bozan maddeler filtrenin Mikro Karbon İncileri içerisindeki milyonlarca gözenekte etkili bir şekilde hapsedilir.
- İyon Değiştirici İnciler, ev aletlerinin güvenilir şekilde korunması için kireç tortusu birikmesinde güçlü ve kanıtlanmış azalma sağlar.
- Dahili su tesisatınızda bulunabilen kurşun ve bakır gibi metalleri etkili şekilde azaltır. Sıcak ve soğuk içeceklerde ve yemek pişirmek için daha temiz, daha taze su tadı.

Bu su arıtma sistemi tarafından giderilen veya azaltılan kirleticiler veya diğer maddeler suyunuzda bulunmak zorunda değildir.

MAXTRA+ FlowControl: mükemmel filtreleme

MAXTRA+ FlowControl, BRITA su filtreli sürahinin hunisi ve MAXTRA+ su filtresinin ideal bileşimi ile en iyi sonuçlar için kusursuz filtreleme zamanını sağlar.

BRITA PerfectFit: En uygun filtreleme için BRITA MAXTRA+ su filtresine uyacak şekilde tasarlanmıştır.

Filtre ve huni arasındaki kusursuz uyum, tüm suyun bir MAXTRA+ su filtresi kullanıldığında güvenilir biçimde filtrelenmesini garanti eder.

MAXTRA+ su filtresinin kullanım ömrü

MAXTRA+ su filtresinin ömrü, su sertliği gibi yerel su kalitesine bağlıdır.

MAXTRA+ su filtresi 150 litreye kadar filtreler.*

En iyi performansı elde etmek için her dört haftada bir BRITA MAXTRA+ su filtrenizi değiştirmeniz gerekir. BRITA su filtreli sürahinizde, bir sonraki filtre değişimini hatırlatmak için, filtre değiştirme göstergesi bulunmaktadır.

*DIN 10521'e göre kireç tortusunun 120l azaltıldığı onaylanmıştır.

50 yılı aşkın deneyimi kalitesinin garantisidir

BRITA, 50 yılı aşkın süredir su filtresi çözümlerinin geliştirilmesinde sürekli yenilik ve en iyi kalite için çalışmaktadır. BRITA'da yüksek kalite gereksinimlerinin yerine getirildiğinin kanıtlanması için sıkı iç ve dış kalite denetimleri vardır. Bağımsız ve tanınmış TÜV SÜD, düzenli olarak ev tipi su filtreli sürahilerin ve su filtrelerinin kalitesini düzenli olarak kontrol eder. TÜV SÜD, Alman ve Avrupa mevzuatına göre BRITA su filtreli sürahilerinin ve MAXTRA+ su filtresinin gıda saflığında kalitesini onaylamaktadır.



II. İlk andan itibaren kalite

BRITA su filtreli sürahinizden en iyi sonuçları aldığınızdan emin olmak için lütfen aşağıda belirtilen talimatlara dikkatle uyunuz.

1 Yeni BRITA su filtreli s rahiniz ilk kullanımından  nce ve her filtre deęiřiminde uygulanması gereken temizlik talimatları

Huni ve s rahi

Bulařık makinesinde yıkanabilir (maksimum 50  C).

En iyi temizlik sonuları iin, huniyi ters evirin ve musluk suyunun birkaç saniye boyunca vana iinde akmasına izin verin.

BRITA su filtreli s rahiniz renk bozulmasına neden olabilecek gıda ile temas etmiřse ( rneęin ketap, hardal) BRITA su filtreli s rahinizi temizleyin. BRITA su filtreli s rahinizin renginin bozulmasını  nlemek iin bu t r yiyeceklerle kirlenmiř bulařıklarla aynı bulařık makinesine koymayın.

BRITA Smart Light'lı Kapak **A1**

Kapaęı bulařık makinesinde yıkamadan  nce, l tfen BRITA Smart Light'ı saat y n n n tersine evirerek kapaktan ıkarın. **A1**

ıkarılan BRITA Smart Light bulařık makinesinde yıkanmamalıdır. ıkarıldıktan sonra, BRITA Smart Light'ı yumuřak ve nemli bir bezle elde temizleyin. Kapaęı yıkadıktan sonra kolayca saat y n nde d nd ę  kadar evirerek BRITA Smart Light'ı kapaęa yerleřtirin. **A2**

BRITA Memosu ıkarılmayan kapak **K**

Kapak bulařık makinesinde yıkanmamalıdır. Kapaęı elde temizleyin.

IPUCU

L tfen yumuřak deterjanlar kullanın, hibir ařındırıcı temizleyici kullanmayın. Kapaktaki ve BRITA Smart Light'taki kireci gidermek iin, yaygın kullanılan ev tipi limon tuzu bazlı kire  z c  sıvıları kullanın.

2 MAXTRA+ su filtresinin hazırlanması **B**

G venebileceęiniz kalite iin: Her MAXTRA+ su filtresinde en  st n hijyen iin BRITA sıcak buhar iřlemi. MAXTRA+ su filtresini koruyucu ambalajdan ıkarın (Not: MAXTRA+ su filtresi buhar iřlemi nedeniyle nemli olabilir). Temiz s rahiyi soęuk su ile doldurun. MAXTRA+ su filtresini soęuk suya batırın ve oluřabilecek hava kabarcıklarını yok etmek iin yavařa sallayın. MAXTRA+ su filtresini ıkarıp kullanılmıř suyu d k n.

3 MAXTRA+ su filtresini yerleřtirin **C**

Optimum filtreleme sonuları iin, MAXTRA+ su filtresinin uygun biimde yerleřtirilmesi  nemlidir. Yeni BRITA PerfectFit sistemi, BRITA MAXTRA+ su filtresi tam olarak yerleřtirildięinde ve doęru sızdırmazlık oluřturulduęunda suyun akmasına izin vererek uygun bir filtreleme g vencesi saęlar. Huniyi (4) s rahiye (5) yerleřtirin. MAXTRA+ su filtresini huninin delięine yerleřtirin ve yerine saęlam biimde oturana kadar ařaęıya bastırın. S rahiyi suyla doldurduktan sonra huniden su akıřı olmazsa, su filtresi tam olarak yerleřtirilmemiřtir. L tfen su filtresini ařaęı doęru biraz daha bastırın ve yeniden deneyin. BRITA su filtreli s rahiler  zellikle MAXTRA+ su filtrelerine uyacak řekilde tasarlanmıřtır. Buna istinaden, BRITA, bir BRITA MAXTRA+ su filtresi kullanıldıęında optimum filtrelemeyi garanti edebilir.

4. BRITA su filtreli s rahinin doldurulması

Su doldurma metodu, BRITA filtreli s rahi modelinizin kapak  zelliklerine baęlıdır. Huni iindeki su otomatik olarak filtrelenerek s rahinin iine akar.

Kapak eřitleri

BRITA kolay aılan kapaklı su filtreli s rahi **D**

S rahi  zerindeki kapaęa, yerine oturana kadar, dikkatle bastırın. Tek elle aılan kapaęı aın ve delięi musluęun altına yerleřtirin. BRITA su filtreli s rahiyi doęrudan soęuk musluk suyu ile doldurun.

Akıtma deliği olmayan BRITA su filtreli sürahi **E**

Kapağı çıkarın ve huniyi soğuk musluk suyu ile doldurun. Sürahi üzerindeki kapağı, yerine oturana kadar dikkatle bastırın.

5 MAXTRA+ su filtresini etkinleştirin **F**

MAXTRA+ su filtresi, ilk iki dolumdan sonra aktifleşmektedir. İlk iki dolumdaki suyu kullanmayın ya da çiçeklerinizi sulamak için kullanın. MAXTRA+ su filtreli sürahi üçüncü su dolumu ile kullanıma hazırdır. BRITA ile filtrelenmiş daha temiz, daha taze tada sahip suyun keyfine varacaksınız. Karbon parçacıklarının serbest kalması durumunda, lütfen huniyi sudan geçirin ve su filtresini tekrar takın. Parçacıklar hakkında ayrıntılı bilgi için, lütfen “Önemli notlar” altındaki “Doğal kalıntılar” paragrafına bakın.

6 Su filtresi değiştirme göstergesi ayarı

BRITA su filtresi değiştirme göstergesi, MAXTRA+ su filtresini değiştirmeniz gerektiğinde size bildirecektir. Gösterge, BRITA su filtreli sürahinizin kapağında yer almaktadır. BRITA; uygun filtreleme performansını sağlamak için, MAXTRA+ su filtrenizi en az her dört haftada bir değiştirmenizi tavsiye eder.

Kapak çeşitleri

BRITA Smart Light ile donatılmış BRITA su filtreli sürahi **G**

BRITA Smart Light, her zaman BRITA ile filtrelenmiş daha temiz ve daha taze suyun tadını çıkarmanızı sağlar. Filtreleme performansını izler ve optimum filtreleme performansı için filtrenin ne zaman değiştirileceğini bildirir. Akıllı bir sensör kullanarak, yalnızca son filtre değişim süresini hesaplamakla kalmaz, aynı zamanda kullanılan hacmi de göz önünde bulundurur. İlk kullanımdan önce ve MAXTRA+ su filtresinin her değişiminden sonra etkinleştirmek için LED lambası üç kez yeşil yanıp sönene kadar BRITA Smart Light LED sıfırlama düğmesine yaklaşık 5-10 saniye basılı tutun. Artık su filtreli sürahinizi kullanıma hazırdır.

Su filtreli sürahinin her kullanımında, BRITA Smart Light farklı renkte yanıp sönen ışıklarla filtrenin değişim zamanının gelip gelmediğini size bildirecektir.

Yeşil ışık: MAXTRA+ su filtresi, optimum performansla filtreler.

Sarı ışık: Yakında su filtresini değiştirmeniz gerekecek, lütfen filtre stoklayın.

Kırmızı ışık: Lütfen su filtrenizi değiştirin. Bu durum, normal akış debisi varsayılarak 4 hafta veya 150 litre filtrelenmiş su kullanımından sonra ortaya çıkacaktır.

Filtreleme performansının durumunu dilediğiniz zaman izleyebilirsiniz. Güncel filtre durumunu görmek için yalnızca BRITA Smart Light’a parmağınızla bastırın. **H I**

Hatırlatıcılı (Memo) BRITA su filtreli sürahi **J K**

BRITA Memo (hatırlatıcı) size MAXTRA+ su filtrenizi her dört haftada bir değiştirmenizi hatırlatır. MAXTRA+ su filtresi aktif duruma getirildikten sonra lütfen koruyucu folyoyu Memo ekranından çıkarın ve “START” (Başlat) düğmesine ekrandaki dört çubuğun tümü görüldükten sonra iki kere yanıp sönmeye kadar basın. Ekranın sağ alt köşesinde yanıp sönen küçük bir nokta, BRITA Memo’nun çalıştığını gösterir. Her çubuk yaklaşık bir haftalık kullanım ömrüne karşılık gelir. Önerilen dört haftalık MAXTRA+ su filtresi ömrü, dört çubuk veya %100 anlamına gelir. Her bir hafta geçtikten sonra kalan MAXTRA+ su filtresinin ömrünü göstermek için bir adet çubuk kaybolacaktır. MAXTRA+ su filtrenizi, dört adet çubuğun tümü kaybolunca ve yukarıdaki ok yanıp sönmeye başlayınca değiştirin.

7 MAXTRA+ su filtresini değiştirme **L**

MAXTRA+ su filtrenizi çekip çıkarın. “İlk andan itibaren kalite” için 1’den 6’ya kadar belirtilen talimatları adım adım izleyin.

III. Önemli notlar

BRITA su filtreli sürahinizi doğrudan güneş ışığına maruz bırakmayın. BRITA su filtreli sürahinizi fırın, kahve makinesi gibi ısıtıcı cihazlardan uzak tutun. BRITA su filtreli sürahinizi gölgeli ve serin bir yerde muhafaza edin.

BRITA ile filtrelenmiş su, yalnızca insanların tüketimi içindir. Kolay bozulan yiyecek kategorisindedir, bu nedenle lütfen bir gün içerisinde tüketin.

Filtre değişimi için yeni bir MAXTRA+ su filtresini hazırda bulundurmanızı öneririz. BRITA, MAXTRA+ su filtrenizi, kendi orijinal ambalajında, serin ve kuru bir yerde muhafaza etmenizi önerir.

BRITA su filtreli sürahinizin kullanım ömrü boyunca kapakta kireç oluşumu fark edebilirsiniz. Bunun nedeni daima karbonat sertliği (kireç) içeren filtrelenmemiş suyla temas etmesidir. BRITA; kapağınızı ve BRITA Smart Light'ı, evsel kullanıma yönelik limontuzu bazlı kireç çözücü sıvı ile düzenli olarak temizlemenizi ve kireçleri gidermenizi önerir. BRITA Smart Light'ın düşmesi halinde lütfen hasarları kontrol edin ve hasarların görünür olması halinde BRITA Smart Light'ı değiştirin. İmha işlemi yürürlükteki tüm hükümler ve yönetmelikler uyarınca olacaktır. Lütfen BRITA Smart Light'ı çocukların ulaşamayacağı yerlerde tutun (yutma riski). BRITA; BRITA su filtreli sürahinizin uzun süre kullanılmaması durumunda (örneğin tatillerde), MAXTRA+ su filtrenizi çıkarmanızı, BRITA su filtreli sürahinin içinde kalan suyu boşaltmanızı ve MAXTRA+ su filtresini tekrar gevşek şekilde yerleştirmenizi önerir. BRITA su filtreli sürahiyi tekrar kullanmadan önce MAXTRA+ su filtresini çıkarın, su filtresini temizleyin ve "İlk andan itibaren kalite" bölümünün 3 ile 5 arasındaki adımlarını tekrarlayın. Lütfen BRITA su filtresi değiştirme göstergenize özellikle dikkat edin. BRITA su filtreli sürahiniz renk bozulmasına neden olabilecek gıda ile temas etmişse (örneğin ketçap, hardal) BRITA su filtreli sürahinizi temizleyin. BRITA su filtreli sürahinizin renginin bozulmasını önlemek için, bu tür yiyeceklerle kirlenmiş bulaşıklarla aynı bulaşık makinesine koymayın.

Optimum performans

Lütfen sadece soğuk musluk suyunu filtreleyin.

Gerektiği durumda: önce filtreleyin sonra kaynatın

BRITA su filtreli sürahiler yalnızca belediye tarafından işlem görmüş musluk suyu (not: bu su sürekli olarak kontrol edilir ve içilmesi yerel yönetmelikler uyarınca güvenlidir) veya içilmesi güvenli olarak test edilmiş özel kaynaklardan temin edilen su ile kullanılmak üzere tasarlanmıştır. Yetkililerden şebeke suyunun kaynatılması şeklinde bir talimat alınır, BRITA ile filtrelenmiş su da kaynatılmalıdır. Suyun kaynatılması talimatı yürürlükten kalktıktan sonra BRITA su filtreli sürahi iyice temizlenmeli ve yeni bir MAXTRA+ su filtresi takılmalıdır. Bazı gruplar için (örn. bağışıklık sistemi sorunu olanlar ve bebekler) genellikle musluk suyunun kaynatılması önerilir; bu BRITA ile filtrelenmiş su için de geçerlidir. Kullanılan suyun nereden geldiğine bakmaksızın, paslanmaz çelik mutfak aletleri veya gizli rezistanslı su ısıtıcıları kullanmanız gerekmektedir. Özellikle nikel hassasiyeti olan kişiler paslanmaz çelikten yapılmış aletler veya gizli rezistanslı su ısıtıcılar kullanılmalıdır.

Üstün hijyen

Hijyenik sebeplerle, MAXTRA+ su filtresi içerikleri gümüşle özel bir işleme tabi tutulur. Suya çok az miktarda gümüş karışabilir. Bu karışan miktar Dünya Sağlık Örgütü (WHO) yönergeleri dahilindedir.

Potasyuma karşı hassasiyet

Filtreleme işlemi boyunca potasyum içeriğinde hafif yükselme olabilir. Ancak, BRITA ile filtrelenmiş bir litre su, örneğin bir elmaya kıyasla daha az potasyum içerir. Böbrek hastalığınız varsa ve/veya potasyum kısıtlaması olan bir diyetiniz varsa, BRITA su filtreli sürahiyi kullanmadan önce doktorunuza danışmanızı öneriyoruz.

Doğal kalıntılar

Her doğal ürün gibi, BRITA Mikro Karbon İncilerin yoğunluğu doğal değişkenlere tabidir. Bu, filtrelenmiş su yüzeyinde gözle görünür biçimde küçük karbon parçacıklarının bulunmasına neden olabilir. Bu parçacıklar, sağlığa zararlı değildir. Yutulmaları halinde insan vücuduna zarar vermezler. Karbon parçacıklarını fark etmeniz halinde, BRITA, su filtresini birkaç kez veya siyah parçacıklar kaybolana kadar yıkamanızı önerir.

BRITA Smart Light'ı ve BRITA Memo'yu doğru imha etme

BRITA Smart Light ve BRITA Memo, bir pil içerir ve yaklaşık beş yıllık kullanım ömrüne sahiptir. Bu cihazların kullanım ömürlerinin sonunda, yürürlükteki tüm hükümler ve yönetmelikler uyarınca imha edilmesi gerektiğini lütfen unutmayın. Kullanım süresi bitmiş BRITA Smart Light'ı imha etmek için lütfen saat yönünün tersine çevirerek kapaktan çıkarın **A1**. Kullanım süresi bitmiş BRITA Memo'yu çıkarmak için BRITA Memo'nun yanındaki çentiğe bir tornavida yerleştirin ve iterek çıkarın. BRITA Memo'nun imha dışındaki nedenlerden dolayı çıkarılmaması gerektiğini lütfen unutmayın.



Sorumluluğun Sınırlandırılması

BRITA, kullanım talimatlarına uyulmasını önemle hatırlatır, aksi takdirde, BRITA'nın tüketicisi adına herhangi bir sorumluluk kabul etmeyeceğini tüketicilerine bildirir.

Sürahiye yerel yönetmeliklere göre imha edin.

I. Děkujeme, že jste si vybrali kvalitu BRITA. Získáváte čistější vodu svěží chuti filtrovanou pomocí technologie BRITA.

Vodní filtr MAXTRA+ je klíčem k čistější vodě svěží chuti filtrované pomocí technologie BRITA.

Inovativní BRITA MicroFlow Technology zajišťuje mnohem účinnější filtraci vody:

- Drobné uhlíkové mikroperličky Micro Carbon Pearls jsou vyrobeny z přírodních skořápek kokosových ořechů. Díky BRITA MicroFlow Technology miliony pórů v uhlíkových mikroperličkách Micro Carbon Pearls filtru efektivně blokují látky, které negativně ovlivňují chuť a vůni, například chlór.
- Perličky Ion Exchange Pearls zajišťují účinné a prokazatelné snížení množství vodního kamene, a tím i spolehlivou ochranu domácích spotřebičů.
- Efektivně redukuje množství těžkých kovů, například olova a mědi, které se mohou dostat do vaší vody z rozvodů vody. Pro čistější vodu svěží chuti v teplých i studených nápojích i na vaření.

Nečistoty nebo jiné látky, které jsou tímto systémem pro úpravu vody odstraňovány nebo redukovány, nemusí být ve vaší vodě nutně přítomny.

MAXTRA+ FlowControl – dokonalá filtrace

Nejlepších výsledků dosáhnete pomocí zařízení MAXTRA+ FlowControl kontrolujícího přesný čas filtrace, což optimalizuje kombinaci vodního filtru MAXTRA+ a konvice s vodním filtrem BRITA.

BRITA PerfectFit: Kompatibilní s vodním filtrem BRITA MAXTRA+ pro optimální filtraci.

Protože filtr do nálevky dokonale zapadá, můžete se spolehnout, že se při použití vodního filtru MAXTRA+ veškerá voda spolehlivě přefiltruje.

Životnost vodního filtru MAXTRA+

Životnost vodního filtru MAXTRA+ závisí na kvalitě místní vody (např. na její tvrdosti).

Vodní filtr MAXTRA+ dokáže přefiltrovat až 150 litrů.*

Aby vodní filtr MAXTRA+ fungoval optimálně, doporučujeme ho měnit každé čtyři týdny. Filtrační konvice BRITA je vybavena indikátorem výměny vodního filtru, který vám připomene, že je čas na další výměnu vodního filtru.

*Certifikace na snížení usazenin vodního kamene při přefiltrování 120 litrů vychází z normy DIN 10521.

Více než 50 let zkušeností je zárukou kvality

Společnost BRITA už více než 50 let stojí za neustálou inovací a nejvyšší kvalitou ve vývoji řešení vodních filtrů. Při plnění požadavků na vysokou kvalitu dochází ve společnosti BRITA k přísným interním a externím kontrolám. Nezávislá a renomovaná společnost TÜV SÜD pravidelně kontroluje kvalitu filtračních konvic a vodních filtrů BRITA určených pro domácnost. Společnost TÜV SÜD certifikuje kvalitu filtračních konvic a vodních filtrů MAXTRA+ podle potravinářských norem německé a evropské legislativy.



II. Kvalita úplně od začátku

Abyste s filtrační konvicí BRITA dosáhli co nejlepších výsledků, dodržujte pečlivě následující pokyny.

1 Pokyny pro čištění nové filtrační konvice BRITA před prvním použitím a před každou výměnou patrony

Nálevka a konvice

Vhodné k mytí v myčce na nádobí (max. 50 °C).

Konvici nejlépe vyčistíte tak, že nálevku obrátíte vzhůru nohama a ventil necháte několik sekund proplachovat kohoutkovou vodou.

Pokud došlo ke styku filtrační konvice BRITA s potravinami, které mohou způsobit obarvování (např. kečup nebo hořčice), filtrační konvici BRITA vyčistíte. Možnému obarvování se můžete vyhnout, pokud nebudete filtrační konvici BRITA mýt v myčce na nádobí společně s porcelánovým nádobím zašpiněným těmito potravinami.

Víko se indikátorem BRITA Smart Light **A1**

Před umýváním víka v myčce na nádobí prosím vyjměte indikátor BRITA Smart Light z víka jeho otočením proti směru hodinových ručiček. **A1**

Vyjmutí indikátor BRITA Smart Light nelze mýt v myčce na nádobí. Po vyjmutí umyjte indikátor BRITA Smart Light v ruce pomocí měkkého navlhčeného hadříku. Po umytí víka jednoduše vložte indikátor zpět do víka otočením ve směru hodinových ručiček až nadoraz. **A2**

Víko s integrovaným indikátorem BRITA Memo **K**

Víko nelze mýt v myčce na nádobí. Umyjte je ručně.

TIP

Používejte jemné čisticí prostředky, nikoliv abrazivní. Vodní kámen z víka a indikátoru BRITA Smart Light odstraníte pomocí běžných domácích prostředků s obsahem kyseliny citronové.

2 Příprava vodního filtru MAXTRA+ **B**

Kvalita, které můžete věřit: Ošetření horkou párou BRITA zaručí každému vodnímu filtru MAXTRA+ dokonalé hygienické podmínky. Sejměte z vodního filtru MAXTRA+ ochranný obal (Poznámka: Vodní filtr MAXTRA+ může být z důvodu ošetření párou vlhký.). Čistou konvici naplňte studenou vodou. Vodní filtr MAXTRA+ ponořte do studené vody. Jemným zatřesením z něj odstraňte všechny vzduchové bubliny. Vyjměte vodní filtr MAXTRA+ a použitou vodu vylijte.

3 Vložte vodní filtr MAXTRA+ **C**

Správné vložení vodního filtru MAXTRA+ je důležitým předpokladem toho, aby byly výsledky filtrování optimální. S novým systémem BRITA PerfectFit se můžete spolehnout, že filtrace proběhne správně. Voda totiž může téct pouze tehdy, když je vodní filtr BRITA MAXTRA+ plně zasunutý a správně těsní. Vložte do konvice (5) nálevku (4). Vodní filtr MAXTRA+ vložte do dutiny nálevky a zatlačte ji směrem dolů, dokud pevně nezapadne na místo. Jestliže do konvice nalijete vodu, ale nálevkou žádná voda neprotéká, není vodní filtr plně zasunutý. Zatlačte vodní filtr ještě více dolů a zkuste to znovu. Filtrační konvice BRITA jsou speciálně navrženy tak, aby byly kompatibilní s vodními filtry MAXTRA+. Společnost BRITA vám tudíž může optimální filtrování zaručit pouze tehdy, jestliže používáte vodní filtr BRITA MAXTRA+.

4 Plnění filtrační konvice BRITA

Způsob plnění filtrační konvice závisí na jejím věku. Voda v nálevce se automaticky filtruje a protéká do konvice.

Varianty víka

Filtrační konvice BRITA vybavená odklopným víkem **D**

Opatrně zatlačte víko na konvici, dokud nedosedne na místo. Otevřete odklopné víko a umístěte otvor pod kohoutek. Filtrační konvici BRITA naplňte studenou vodou přímo z kohoutku.

Filtrační konvice BRITA bez průtočného otvoru **E**

Sejměte víko a naplňte nálevku studenou vodou z kohoutku. Zatlačte víko na konvici, dokud nedosedne na místo.

5 Aktivace vodního filtru MAXTRA+ **F**

Vodní filtr MAXTRA+ je nutné aktivovat prvními dvěma náplněmi. První dvě náplně vylijte nebo použijte k zalití rostlin. Při třetí náplni je vodní filtr MAXTRA+ připraven k použití – zajistí vám čistší vodu svěží chuti filtrovanou pomocí technologie BRITA. Pokud se uvolňují uhlíkové částice, propláchněte nálevku a znovu vložte vodní filtr. Podrobné informace o částicích naleznete v odstavci „Přírodní stopy“ v části „Důležitá upozornění“.

6 Nastavení indikátoru výměny vodního filtru

Indikátor výměny vodního filtru BRITA vás upozorní, kdy je vodní filtr MAXTRA+ potřeba vyměnit. Indikátor je umístěn ve víku konvice s vodním filtrem BRITA. Společnost BRITA doporučuje pro zajištění optimálního výkonu filtrace měnit vodní filtr MAXTRA+ alespoň každé čtyři týdny.

Varianty víka

Konvice s vodním filtrem BRITA se světlem BRITA Smart Light **G**

Světlo BRITA Smart Light je zárukou, že si vždy vychutnáte čistější vodu svěží chuti, filtrovanou pomocí technologie BRITA. Sleduje výkon filtrace a intuitivně indikuje, kdy je potřeba vyměnit patronu pro zajištění optimálního výkonu filtrace. Pomocí inteligentního senzoru měří nejen dobu od poslední výměny vodního filtru, ale bere v úvahu rovněž použité množství. Před prvním použitím a po každé výměně vodního filtru MAXTRA+ přístroj aktivujte: stiskněte tlačítko Reset, které slouží k vyresetování LED kontrolky BRITA Smart Light, a držte je stisknuté po dobu přibližně 5–10 sekund **H**, dokud se LED kontrolka třikrát zeleně nerozsvítí a opět nezhasne **I**. Konvice s vodním filtrem je nyní připravena k použití.

Během každého použití konvice s vodním filtrem vám světlo BRITA Smart Light prostřednictvím různých barev naznačí, zda není čas na výměnu patrony.

Zelené světlo: Výkon filtrace vodního filtru MAXTRA+ je optimální.

Žluté světlo: Blíží se čas výměny vodního filtru. Pokud nemáte k dispozici náhradní, opatřete si jej.

Červené světlo: Vyměňte vodní filtr. Čas na výměnu nastane buď po uplynutí čtyř týdnů nebo použití 150 l filtrované vody za předpokladu běžného toku nalévání.*

*Výkon závisí na typu filtru.

Stav výkonu filtrace si můžete kdykoli ověřit. Jednoduše prstem zmáčkněte na světlo BRITA Smart Light a uvidíte aktuální stav filtru. **H I**

Konvice s vodním filtrem BRITA vybavená indikátorem Memo **J K**

Indikátor BRITA Memo připomíná nutnost vyměnit vodní filtr MAXTRA+ každé čtyři týdny. Po aktivaci vodního filtru MAXTRA+ sejměte z displeje indikátoru Memo ochrannou fólii a podržte tlačítko „START“ stisknuté, dokud se na displeji nezobrazí všechny čtyři čárky a dvakrát nebliknou. Malá blikající tečka v pravém dolním rohu displeje signalizuje, že indikátor BRITA Memo je v provozu. Každá čárka odpovídá životnosti přibližně jednoho týdne. Doporučená životnost vodního filtru MAXTRA+ (čtyři týdny) odpovídá čtyřem čárkám nebo 100 %. Po uplynutí každého týdne se přestane zobrazovat jedna čárka. Tímto způsobem se zobrazuje zbývající životnost vodního filtru MAXTRA+. Jakmile se nezobrazuje žádná čárka a na displeji začne blikat šipka, vodní filtr MAXTRA+ vyměňte.

7 Výměna vodního filtru MAXTRA+

Vysuňte vodní filtr MAXTRA+. Postupujte podle pokynů uvedených v části „Kvalita úplně od začátku“ od kroku 1 do kroku 6.

III. Důležitá upozornění

Nevystavujte konvici s vodním filtrem BRITA přímému slunečnímu záření. Udržujte ji mimo dosah zdrojů tepla, např. sporáku nebo kávovaru. Konvici s vodním filtrem BRITA skladujte na temném a chladném místě.

Voda filtrovaná pomocí technologie BRITA je určena pouze pro spotřebu lidmi. Jedná se o potravinu podléhající zkáze, a proto ji doporučujeme zkonsumovat během jednoho dne.

Vždy mějte připravený nový vodní filtr MAXTRA+ na výměnu. Společnost BRITA doporučuje skladovat vodní filtr MAXTRA+ v původním obalu v chladu a suchu.

Po delším používání konvice s vodním filtrem BRITA můžete na víku pozorovat usazování vodního kamene. Je to důsledkem toho, že tyto části vždy přichází do styku s nefiltrovanou vodou. Tato voda je tvrdá, protože obsahuje rozpuštěné uhličitany (vodní kámen). Společnost BRITA doporučuje, abyste víko a světlo BRITA Smart Light pravidelně čistili a pomocí běžných domácích prostředků s obsahem kyseliny citronové z nich odstraňovali vodní kámen. V případě, že vám světlo BRITA Smart Light upadne, zkontrolujte, zda není poškozené. V případě viditelných poškození je vyměňte. Při likvidaci postupujte podle platných ustanovení a předpisů. Uchovávejte světlo BRITA Smart Light mimo dosah dětí (riziko spolknutí). Pokud nebudete konvici s vodním filtrem BRITA delší dobu používat (např. při odjezdu na dovolenou), společnost BRITA doporučuje vyjmout vodní filtr MAXTRA+, vylít z konvice s vodním filtrem BRITA všechnu zbylou vodu a vodní filtr MAXTRA+ znovu volně vložit. Před opětovným použitím konvice s vodním filtrem BRITA vyjměte vodní filtr MAXTRA+, vyčistěte jej a opakujte kroky 3 až 5 z části „Kvalita úplně od začátku“. Zvláštní pozornost věnujte indikátoru výměny vodního filtru BRITA. Pokud došlo ke styku konvice s vodním filtrem BRITA s potravinami, které mohou způsobit obarvování (např. kečup nebo hořčice), konvici s vodním filtrem BRITA vyčistěte. Možnému obarvování se můžete vyhnout, pokud nebudete konvici s vodním filtrem BRITA mýt v myčce na nádobí společně s porcelánovým nádobím zašpiněným těmito potravinami.

Optimální výkon

Filtrujte pouze studenou vodu z kohoutku.

V případě potřeby: nejdříve filtrujte, poté vařte

Konvice s vodním filtrem BRITA jsou určeny pouze pro použití s upravenou vodou z obecního vodovodu (Poznámka: Tato voda se neustále kontroluje v souladu s místními předpisy, podle nichž je pitná) nebo s vodou ze soukromých zdrojů, která byla testována a označena jako pitná. Pokud příslušné úřady vydají pokyn, že je třeba vodu z vodovodu převařovat, je třeba převařovat i vodu filtrovanou systémem BRITA. Po skončení platnosti pokynu k převařování vody je třeba celou konvici s vodním filtrem BRITA vyčistit a vložit do ní nový vodní filtr MAXTRA+. Pro některé skupiny obyvatelstva (např. pro osoby s postižením imunitního systému nebo kojence) se obecně doporučuje převařovat vodu z vodovodu. Totéž platí i pro vodu filtrovanou pomocí technologie BRITA. Bez ohledu na použitou vodu se doporučuje pro převařování vody používat nádobí z nerezové oceli nebo konvice se skrytými prvky. Zejména osoby citlivé na nikl by měly používat nádobí z nerezové oceli nebo konvice se skrytými prvky.

Základní hygiena

Z hygienických důvodů je obsah vodního filtru MAXTRA+ postříbřený. Může dojít k průniku nepatrného množství stříbra do vody. Únik stříbra nepřekračuje množství přípustné podle směrnic Světové zdravotnické organizace (WHO).

Jste citliví na draslík?

Při filtrování může dojít k mírnému zvýšení obsahu draslíku. Obsah draslíku v litru vody filtrované pomocí technologie BRITA je však menší než například v jablku.

Pokud trpíte ledvinovou chorobou nebo dodržujete dietu se sníženým obsahem draslíku, doporučujeme použití konvice s vodním filtrem BRITA konzultovat s vaším lékařem.

Přírodní stopy

Stejně jako u jiných přírodních produktů podléhá i pevnost uhlíkových mikroperliček BRITA Micro Carbon Pearls přírodním změnám. Důsledkem může být mírné obrušování malých uhlíkových částic do filtrované vody patrných jako černé kousky. Tyto částice nemají žádný negativní vliv na zdraví. V případě požití nijak nepoškozují lidský organismus. Pokud spatříte uhlíkové částice, společnost BRITA doporučuje vodní filtr několikrát vypláchnout, případně vyplachovat tak dlouho, dokud černé kousky nezmizí.

Správná likvidace světla BRITA Smart Light a indikátoru BRITA Memo

Světlo BRITA Smart Light a indikátor BRITA Memo obsahují baterii. Jejich životnost je přibližně pět let. Po skončení jejich životnosti pamatujte na to, že tato zařízení je třeba zlikvidovat v souladu se všemi platnými předpisy a nařízeními. Vybité světlo BRITA Smart Light lze vyjmout z víka otáčením proti směru hodinových ručiček. **A1** Vybitý indikátor BRITA Memo lze demontovat nasazením šroubováku do vybrání vedle indikátoru a jeho vytlačení. Indikátor BRITA Memo je možné vyjmout, pouze pokud má být provedena jeho likvidace.



Výjimky odpovědnosti

Společnost BRITA nepřijímá odpovědnost v případě, že se nedržíte daného návodu k použití.

Konvici zlikvidujte v souladu s místními předpisy.

I. Благодарим Ви, че избрахте качеството на BRITA за по-чиста, с по-свеж вкус вода, филтрирана с BRITA.

Филтърът за вода MAXTRA+ е ключът към по-чиста, с по-свеж вкус вода, филтрирана с BRITA.

Иновативната BRITA MicroFlow Technology гарантира много по-прецизно филтриране на водата:

- Малките Micro Carbon Pearls са направени от естествен въглен от черупки на кокосови орехи. Благодарение на BRITA MicroFlow Technology веществата, които развалят вкуса и мириса, като хлор, ефикасно се улавят от милионите пори в Micro Carbon Pearls на филтъра.
- Ion-Exchange Pearls гарантират силно и доказано намаляване на котления камък за надеждна защита на домакинските уреди.
- Ефективно намаляване на метали като олово и мед, които може да присъстват във Вашата вода, поради преминаването ѝ през битовия водопровод. За по-чиста, с по-свеж вкус вода за топли и студени напитки, както и за готвене.

Не е задължително във Вашата вода да има замърсители или други вещества, които могат да бъдат премахнати или намалени чрез тази система за обработка на водата.

MAXTRA+ FlowControl: перфектна филтрация

MAXTRA+ FlowControl гарантира времето за перфектно филтриране за най-добри резултати чрез идеалната съвместимост между филтър за вода MAXTRA+ и фунията на филтрираща кана за вода BRITA.

BRITA PerfectFit: Предназначен за използване с филтър за вода MAXTRA+ за оптимално филтриране.

Перфектната съвместимост на филтъра към фунията гарантира, че водата е надеждно филтрирана с помощта на филтър за вода MAXTRA+.

Експлоатационен живот на филтър за вода MAXTRA+

Експлоатационният живот на филтъра за вода MAXTRA+ зависи от качеството на местната вода, като твърдост на водата.

Филтърът за вода MAXTRA+ филтрира до 150 литра.*

За да се осигурят оптимални резултати, трябва да сменяте филтъра за вода MAXTRA+ на всеки четири седмици. За да Ви напомни за следващата смяна на филтъра за вода, филтриращата кана за вода BRITA е оборудвана с индикатор за смяна на филтъра.

*Сертифицирано е намаляването на котления камък в 120 л съгласно стандарт DIN10521.

Повече от 50 години опит е гаранция за качество

Повече от 50 години BRITA е символ на постоянни иновации и на най-високо качество при разработването на решения за филтриране на вода. За да се оправдаят изискванията за високо качество на BRITA, има строги вътрешни и външни проверки на качеството. Независимата и известна агенция TÜV SÜD редовно контролира константното качество на филтриращите кани за вода и филтрите за вода за домакинството. TÜV SÜD сертифицира качеството на хранителен продукт на филтриращите кани за вода BRITA и филтрите за вода MAXTRA+, съгласно немското и европейското законодателство.



II. Качество от самото начало

За да сте сигурни, че получавате най-добрите резултати от Вашата филтрираща кана за вода BRITA, моля, спазвайте инструкциите внимателно.

1 Инструкции за почистване на Вашата нова филтрираща кана за вода BRITA преди първата употреба и при всяка смяна на филтъра за вода

Фуния и кана

Безопасно почистване в миялна машина (макс. 50 °C).

За най-добри резултати при почистване, обърнете фунията надолу и оставете водата от чешмата да протича няколко секунди през отвора.

Ако Вашата филтрираща кана за вода BRITA е била в контакт с храна, която има вероятност да причини обезцветяване (например кетчуп, горчица), почистете я. За да избегнете възможно обезцветяване на Вашата филтрираща кана за вода BRITA, не я слагайте в миялна машина заедно със замърсени от такива храни съдове.

Капак с BRITA Smart Light **A1**

Преди да измиете капака в миялната машина, моля, свалете BRITA Smart Light от капака, като го завъртите обратно на часовниковата стрелка. **A1**

Сваленият BRITA Smart Light не трябва да се мие в миялната машина. След свалянето, почистете BRITA Smart Light на ръка, като използвате мека и влажна кърпа. След почистване на капака поставете обратно BRITA Smart Light в капака, като го завъртите по посока на часовниковата стрелка, докато спре да се върти. **A2**

Капак с несваляем BRITA Мемо **K**

Капакът не трябва да се мие в миялната машина. Почистете капака на ръка.

СЪВЕТ

Моля, използвайте меки, неабразивни почистващи препарати. За отстраняване на котлен камък от капака и от BRITA Smart Light, използвайте обикновени битови течности за премахване на котлен камък на основата на лимонена киселина.

2 Подготовка на филтър за вода MAXTRA+ **B**

За качество, на което можете да се доверите: BRITA третиране с гореща пара за абсолютна хигиена на всеки филтър за вода MAXTRA+. Премахнете защитната обвивка на филтъра за вода MAXTRA+ (Забележка: филтърът за вода MAXTRA+ може да е влажен от процеса на обработка с пара). Напълнете чистата кана със студена вода. Потопете филтъра за вода MAXTRA+ в студена вода и го разклатете внимателно, за да премахнете въздушните мехурчета. Отстранете филтъра за вода MAXTRA+ и изхвърлете използваната вода.

3 Поставете филтър за вода MAXTRA+ **C**

Правилното поставяне на филтър за вода MAXTRA+ е ключово за постигането на оптимални резултати при филтриране. Новата система BRITA PerfectFit Ви дава сигурността за правилно филтриране, като позволява на водата да тече само когато филтърът за вода BRITA MAXTRA+ е напълно вкаран и правилно запечатен. Поставете фунията (4) в каната (5). Поставете филтър за вода MAXTRA+ в отвора на фунията и притиснете надолу, докато здраво се застопори. Ако водата не тече през фунията след пълнене на каната с вода, това означава, че филтърът за вода не е вкаран докрай. Моля, натиснете филтъра за вода малко по-надолу и опитайте отново. Филтриращите кани за вода BRITA са специално разработени за работа с филтри за вода MAXTRA+. Следователно, BRITA може да гарантира оптимално филтриране само при употреба на филтър за вода BRITA MAXTRA+.

4 Пълнене на филтрираща кана за вода BRITA

Методът на напълване зависи от функциите на капака на Вашата филтрираща кана за вода BRITA. Водата във фунията автоматично се филтрира и изтича в каната.

Варианти на капака

Филтрираща кана за вода BRITA с повдигащ се капак **D**

Внимателно натиснете капака върху каната, докато застане на място. Отворете повдигащия се капак и поставете отвора под крана за вода. Пълнете Вашата филтрираща кана за вода BRITA директно под крана със студена вода.

Филтрираща кана за вода BRITA без наливане през отвор **E**

Махнете капака и пълнете фунията със студена вода от чешмата. Натиснете капака върху каната, докато застане на място.

5 Активирайте филтър за вода MAXTRA+ **F**

Филтърът за вода MAXTRA+ трябва да се активира с първите две пълнения. Изхвърлете водата от първите две пълнения или използвайте водата за Вашите растения. При третото пълнене филтриращата кана с филтър за вода MAXTRA+ е готова за използване – ще се радвате на по-чиста, с по-свеж вкус вода, филтрирана с BRITA. В случай на изпускане на въглеродни частици, моля, изплакнете фунията и поставете обратно филтъра за вода. За по-подробна информация относно частиците, моля, вижте параграф „Природни остатъци“ във „Важни бележки“.

6 Настройване на индикатора за смяна на филтъра за вода

Индикаторът за смяна на Вашия филтър за вода BRITA ще Ви подсети кога трябва да смените MAXTRA+ филтъра. Индикаторът се намира на капака на Вашата филтрираща кана за вода BRITA. BRITA препоръчва смяна на филтъра за вода MAXTRA+ поне на всеки четири седмици, за да се гарантира оптимално филтриране.

Варианти на капака

Филтрираща кана за вода BRITA с BRITA Smart Light **G**

BRITA Smart Light гарантира, че можете винаги да се наслаждавате на по-чиста, с по-свеж вкус вода, филтрирана с BRITA. Индикаторът следи филтриращата способност и интуитивно показва кога да смените филтриращия патрон за оптимално филтриране. Използвайки интелигентен сензор, той не само измерва времето от последното поставяне на филтъра за вода, но и взема предвид използваното количество вода. За активиране преди първата употреба и след всяка смяна на филтър за вода MAXTRA+, натиснете светодиодния бутон за нулиране на BRITA Smart Light за около 5-10 секунди, докато светодиодната лампичка премигне три пъти в зелено. Вашата филтрираща кана за вода вече е готова за използване.

При всяко използване на филтрираща кана за вода, BRITA Smart Light ще Ви подсеща чрез лампички, които светят в различни цветове, дали е време за смяна на филтърния патрон.

Зелена светлина: Филтърът за вода MAXTRA+ филтрира с оптимална производителност.

Жълта светлина: скоро приближава времето да смените Вашия филтър за вода, моля, запасете се.

Червен индикатор: моля, сменете Вашия филтър за вода. Това ще настъпи след 4 седмици или след 100 литра филтрирана вода при обичайно потребление.

Можете да следите състоянието на филтриращата способност по всяко време. Просто натиснете BRITA Smart Light с пръст, за да видите актуалното състояние на филтъра. **H I**

Филтрираща кана за вода BRITA с Мемо **J K**

BRITA Мемо Ви напомня да сменят филтъра за вода MAXTRA+ на всеки четири седмици. След активиране на филтъра за вода MAXTRA+, моля, махнете защитното фолио от екрана на Мемо индикатора и натиснете бутона START докато всички 4 ленти на екрана се появят и премигнат два пъти. Малка светеща точка в долния десен ъгъл на екрана показва, че BRITA Мемо работи. Всяка лента показва експлоатационен живот от около една седмица. Препоръчителният експлоатационен живот на филтър за вода MAXTRA+ от четири седмици се равнява на четири ленти или на 100%. След всяка седмица една лента изчезва, за да покаже оставащия експлоатационен живот на филтъра за вода MAXTRA+. Сменете филтъра за вода MAXTRA+ когато всички ленти изчезнат и на тяхно място започне да премигва стрелка.

7 Смяна на филтър за вода MAXTRA+ **L**

Издърпайте навън филтъра за вода MAXTRA+. Изпълнете инструкциите за „Качество от самото начало“ от стъпка 1 до стъпка 6.

III. Важни бележки

Не излагайте филтриращата каната за вода BRITA на пряка слънчева светлина. Дръжте филтриращата кана за вода BRITA далеч от нагриващи елементи, като кухненска печка, кафемашина. Съхранявайте филтриращата кана за вода BRITA на сенчесто, прохладно място.

Водата, филтрирана с BRITA, е предназначена само за консумация от хора. Тя е нетрайна храна и като такава, моля, консумирайте в рамките на един ден.

Уверете се, че имате нов филтър за вода MAXTRA+, който е готов за смяна. BRITA препоръчва да съхранявате Вашите филтри за вода MAXTRA+ в оригиналната им опаковка на прохладно и сухо място.

По време на експлоатационния период на филтриращата кана за вода BRITA можете да забележите отлагане на котлен камък по капака. Това се дължи на факта, че капакът винаги е в контакт с нефилтрираната вода, която има карбонатна твърдост (котлен камък). BRITA препоръчва редовно да почиствате и отстранявате котления камък от капака и от BRITA Smart Light индикатора с течности за отстраняване на котлен камък на базата на лимонена киселина за домакинска употреба. Ако изпуснете BRITA Smart Light, моля, проверете за повреди и заменете, ако има видими такива. Изхвърлянето трябва да става според всички приложими условия и разпоредби. Моля, съхранявайте BRITA Smart Light индикатора на място, недостъпно за деца (съществува риск от поглъщане). Ако филтриращата кана за вода BRITA не се използва продължителен период от време (например, докато сте на почивка), BRITA препоръчва да извадите филтъра за вода MAXTRA+, да изхвърлите, ако има останала вода във филтриращата кана за вода BRITA и да поставите хлабаво филтъра за вода MAXTRA+ в каната. Преди отново да използвате филтриращата кана за вода BRITA, извадете филтъра за вода MAXTRA+, почистете го и повторете стъпки от 3 до 5 от „Качество от самото начало“. Моля, обърнете специално внимание на индикатора за смяна на филтър за вода BRITA. Ако Вашата филтрираща кана за вода BRITA е била в контакт с храна, която има вероятност да причини обезцветяване (например, кетчуп, горчица), почистете я. За да избегнете възможно обезцветяване на Вашата филтрираща кана за вода BRITA, не я слагайте в миялна машина заедно със замърсени от такива храни съдове.

Оптимална производителност

Моля, филтрирайте само студена вода от чешмата.

Ако се налага: първо филтрирайте, после преварете

Филтриращите кани за вода BRITA са създадени за използване само с вода, обработена за използване в обществения водопровод (забележка: тази вода се контролира постоянно и според законните разпоредби е безопасна за пиене) или с вода от частен източник, която е изследвана и е безопасна за пиене. Ако има получено указание от властите, че водата от водопровода трябва да се преварява, тогава водата, филтрирана с BRITA, също трябва да се преварява. Когато указанието за преваряване на водата отпадне, цялата филтрираща кана за вода BRITA трябва да се почисти добре и да се постави нов филтър за вода MAXTRA+. За определени групи хора (например, такива с нарушения на имунната система и бебета) като цяло се препоръчва преваряване на водата от чешмата; това се отнася и за водата, филтрирана с BRITA. Независимо от използваната вода, трябва да използвате уреди от неръждаема стомана или чайници със скрити елементи. По-конкретно, хора, които са чувствителни към никел, трябва да използват уреди от неръждаема стомана или чайници със скрити елементи.

Максимална хигиена

С цел хигиена, съдържанието на филтър за вода MAXTRA+ подлежи на специална обработка със сребро. Много малко количество сребро може да се прехвърли във водата. Това прехвърляне ще бъде в рамките на указанията на Световната здравна организация (СЗО).

Чувствителни ли сте към калий?

По време на процеса на филтриране може да има леко увеличение на съдържанието на калий. Един литър вода, филтрирана с BRITA съдържа по-малко калий от една ябълка, например. Ако имате бъбречно заболяване и/или спазвате диета с ограничаване на калий, препоръчваме да се консултирате с Вашия лекар преди да използвате филтрираща кана за вода BRITA.

Следи от естествени вещества

Както при всеки естествен продукт, в консистенцията на BRITA Micro Carbon Pearls може да има естествени разновидности. Това може да доведе до лека абразия от малки въглеродни частици във филтрираната вода, които се забелязват като черни частици. Тези частици нямат отрицателно въздействие върху здравето. Ако бъдат поглънати, те няма да навредят на човешкия организъм. Ако забележите въглеродни частици, BRITA препоръчва да изплакнете няколко пъти филтъра за вода или докато изчезнат черните частици.

Изхвърляйте индикаторите BRITA Smart Light и BRITA Мемо според изискванията

BRITA Smart Light и BRITA Мемо индикаторите съдържат батерии и имат срок на годност от около пет години. В края на срока на годност, моля, не забравяйте, че тези устройства трябва да се изхвърлят според всички приложими условия и разпоредби. За да изхвърлите изтощения BRITA Smart Light индикатор, моля, извадете го от капака като го завъртите по посока, обратна на часовниковата стрелка **A1**. За да извадите изтощения BRITA Мемо индикатор, поставете отвертка в прореза до BRITA Мемо и го извадете. Моля, имайте предвид, че BRITA Мемо индикаторът не трябва да се изважда по никаква друга причина, освен да го изхвърлите.



Отказ от отговорност

Моля, имайте предвид, че BRITA не носи отговорност, ако не следвате предоставените инструкции за употреба.

Изхвърлете каната в съответствие с местните разпоредби.

I. Köszönjük, hogy a BRITA minőséget választotta, és tisztább, frissebb ízű, BRITA készülékkel szűrt vizet fogyaszt.

A MAXTRA+ vízszűrő a kulcsa a tisztább, frissebb ízű, BRITA készülékkel szűrt víznek.

Az innovatív BRITA MicroFlow Technology sokkal hatékonyabb vízszűrést biztosít:

- Az új, kisebb méretű Micro Carbon Pearls mikroszén gyöngyök szénzálakat tartalmazó természetes kókuszshéjból készültek. A BRITA MicroFlow Technology segítségével a szűrőt alkotó Micro Carbon Pearls mikroszén-gyöngyökben lévő pórusok milliói hatékonyan magukba zárják az ízt és illatot hátrányosan befolyásoló alkotóelemeket, mint például a klórt.
- Az ioncserélő gyöngyök erőteljesen és bizonyítottan csökkentik a vízkőlerakódást, ezzel megbízható védelmet biztosítva a háztartási eszközök számára.
- Hatásosan csökkentik a háztartási vízvezetékekből esetlegesen az ivóvízbe kerülő fémek, mint például az ólom és a réz mennyiségét. Tisztább, frissebb ízű víz a forró és hideg italokhoz, valamint a főzéshez.

Az ezen vízkezelő-rendszer által eltávolított vagy csökkentett szennyezőanyagok vagy más alkotóelemek nem feltétlenül vannak jelen az Önöknél rendelkezésre álló vízben.

MAXTRA+ FlowControl: tökéletes szűrés

A legjobb eredmény elérése érdekében a MAXTRA+ vízszűrő és a BRITA vízszűrő kancsó tölcserének ideális kombinációjával a MAXTRA+ FlowControl gondoskodik a tökéletes szűrési időről.

BRITA PerfectFit: BRITA MAXTRA+ vízszűrővel való használatra tervezve, az optimális szűrés érdekében.

A szűrő és a tölcser tökéletes illeszkedése biztosítja a víz teljes mértékű szűrését a MAXTRA+ vízszűrő használatakor.

A MAXTRA+ vízszűrő élettartama

A MAXTRA+ vízszűrő élettartama a helyi víz minőségétől, pl. a vízkeménységtől függ.

A MAXTRA+ vízszűrő akár 150 liter vizet is képes megszüntetni.*

Az optimális teljesítmény biztosítása érdekében a MAXTRA+ vízszűrőt négyhetente ki kell cserélni. A vízszűrő-cserekielzővel felszerelt BRITA vízszűrő kancsó figyelmeztet, ha eljött a vízszűrő cseréjének ideje.

*A DIN 10521 szabványnak megfelelően a vízkő mennyisége igazoltan csökkentésre került 120 l-ig.

Over 50 years of experience is a guarantee of quality

Több mint 50 éve a BRITA folyamatos innovációra és a legmagasabb minőségi szint biztosítására törekszik a szűrési megoldások fejlesztése terén. A BRITA magas minőségi követelményeinek teljesítését a szigorú külső és belső minőségi ellenőrzések biztosítják. A független és nagyhírű TÜV SÜD rendszeresen ellenőrzi a háztartási vízszűrők és szűrőpatronok állandó minőségét. A TÜV SÜD tanúsítja az élelmiszeripar számára, hogy a BRITA vízszűrők és a MAXTRA+ Universal szűrőpatronok megfelelnek a németországi és az európai hatósági előírásoknak.



II. Minőség a kezdetektől

A BRITA vízszűrő kancsó optimális hatékonyságának biztosítása érdekében gondosan be kell tartani az utasításokat.

1 Új BRITA vízszűrő kancsó első használat előtti tisztítására és a vízszűrő cseréjére vonatkozó utasítások

Tölcsér és kancsó

Mosogatógépben tisztítható (max. 50 °C).

A leghatékonyabb tisztítás érdekében fordítsa fejjel lefelé a tölcsért, és engedje, hogy a víz néhány másodpercen keresztül folyjon át a szelepen.

Ha a BRITA vízszűrő kancsó olyan élelmiszerekkel érintkezett, melyek valószínűleg elszíneződést okoznak (pl. ketchup, mustár), tisztítsa meg a BRITA vízszűrő kancsót. A BRITA vízszűrő kancsó esetleges elszíneződésének elkerülése érdekében ne helyezze a mosogatógépbe hasonló élelmiszerekkel szennyezett főzőedényekkel egyszerre.

BRITA Smart Light funkcióval rendelkező fedél **A1**

Mielőtt a fedelet a mosogatógépbe helyezné, kérjük, távolítsa el a BRITA Smart Light-ot a fedélről az óramutató járásával ellentétes irányban elfordítva. **A1**

Az eltávolított BRITA Smart Light-ot nem szabad mosogatógépben elmosni. Az eltávolítást követően, puha és tiszta törülőruha segítségével, kézzel tisztítsa meg a BRITA Smart Light-ot. A fedél tisztítását követően, egyszerűen illessze vissza a BRITA Smart Light-ot a fedélre az óramutató járásának megfelelő irányban, kattanásig elfordítva. **A2**

Fedél nem eltávolítható BRITA Memo-val **K**

A fedelet nem szabad mosogatógépben elmosni. A fedelet kézzel tisztítsa meg.

TIPP

Kímélő tisztítószeret használjon, kerülje a karcoló hatású tisztítószeret. A fedél és a BRITA Smart Light vízkömentesítéséhez háztartási citromsav-alapú folyadékot használjon.

2 A MAXTRA+ vízszűrő előkészítése **B**

Megbízhat a minőségben: BRITA forró gőzkezelés a tökéletes higiénia érdekében minden MAXTRA+ vízszűrőben. Távolítsa el a védőcsomagolást a MAXTRA+ vízszűrőről (Megjegyzés: A MAXTRA+ vízszűrő nyirkos lehet a gőzkezelési eljárástól). A tiszta kancsót töltsé fel hideg vízzel. Merítse a MAXTRA+ vízszűrőt hideg vízbe, és finoman rázza meg, eltüntetve a légbuborékokat. Vegye ki a MAXTRA+ vízszűrőt, és öntse ki a használt vizet.

3 Illessze be a MAXTRA+ vízszűrőt **C**

Az optimális szűrési eredmény érdekében döntő, hogy a MAXTRA+ vízszűrő pontosan illeszkedjen. Az új BRITA PerfectFit rendszer úgy biztosítja a megfelelő szűrést, hogy a vizet csak akkor engedi átfolyni, amikor a BRITA MAXTRA+ vízszűrő pontosan beillesztésre került és így megtörtént a lezárás. Helyezze be a tölcsért (4) a kancsóba (5). Helyezze a MAXTRA+ vízszűrőt a tölcsérbe, majd nyomja lefelé, úgy, hogy megfelelően a helyére kerüljön. Ha a kancsó vízzel való megöltése után nem indul be a víz áramlása a tölcséren keresztül, akkor a vízszűrő nem illeszkedik rendesen. Nyomja le kissé jobban a vízszűrőt és próbálja meg újra. A BRITA vízszűrő kancsót kifejezetten a MAXTRA+ vízszűrővel való használatra tervezték. Ezért, a BRITA csak a BRITA MAXTRA+ vízszűrővel történő használat esetén garantálja az optimális szűrést.

4 A BRITA vízszűrő kancsó feltöltése

A töltőmódszer a BRITA vízszűrő modell fedelének típusától függ. A víz szűrése a tölcsérben automatikusan megtörténik, és a víz kifolyik a kancsóba.

Fedéltípusok

BRITA vízszűrő kancsó felhajtható fedéllel **D**

Óvatosan nyomja a fedelet a kancsóra, amíg a helyére nem kerül. Nyissa ki a felnyitható fedelet, és helyezze a nyílást a csap alá. A BRITA vízszűrő kancsót töltsé fel közvetlenül hideg csapvízzel.

BRITA vízszűrő kancsó átfolyónyílás nélkül **E**

Vegye le a fedelet, és töltsé meg a tölcsért hideg csapvízzel. Nyomja a fedelet a kancsóra, amíg a helyére nem kerül.

5 Aktiválja a MAXTRA+ vízszűrőt **F**

A MAXTRA+ vízszűrőt az első két töltéssel kell aktiválni. Öntse ki az első két töltést, vagy öntözze meg velük a növényeit. A harmadik töltéssel a MAXTRA+ vízszűrő kancsó használatra kész – és Ön élvezheti a tisztább és jobb ízű, BRITA készülékkel szűrt vizet. Amennyiben az aktívszén részecskék a vízbe kerülnének, kérjük, öblítse ki a szűrőt, és helyezze vissza a vízszűrőt. Az aktívszén részecskékkel kapcsolatos részletes információkat a „Természetes nyomelemek” fejezet „Fontos észrevételek” című szakaszában talál.

6 Vízszűrő-cserejelző beállítása

A BRITA vízszűrő-cserejelző értesíti, mikor esedékes a MAXTRA+ vízszűrő cseréje. A kijelző a BRITA vízszűrő kancsó fedelén található. A BRITA javaslata szerint, a MAXTRA+ vízszűrőt az optimális szűrési teljesítmény érdekében legalább négyhetente cserélje.

Fedéltípusok

BRITA vízszűrő kancsó BRITA Smart Light funkcióval **G**

A BRITA Smart Light gondoskodik arról, hogy Ön mindenkor élvezhesse a BRITA készülékkel szűrt víz tisztább és frissebb ízét. Ellenőrzi a szűrési teljesítményt, és ennek alapján jelzi, mikor esedékes a patron cseréje, az optimális szűrési teljesítmény biztosítása érdekében. Intelligens érzékelőjének köszönhetően nem csupán a legutóbbi vízszűrő óta eltelt időt méri, hanem figyelembe veszi a felhasznált víz mennyiségét is. Az aktiváláshoz az első használatot megelőzően, valamint a MAXTRA+ vízszűrő minden cseréjét követően tartsa lenyomva a BRITA Smart Light LED Reset gombot körülbelül 5-10 másodpercig **H**, amíg a LED-lámpa egymás után háromszor zölden villog **I**. Ezzel a vízszűrő kancsó használatra kész.

A BRITA Smart Light funkció a vízszűrő kancsó minden használatakor különböző színű villogó fényvel tájékoztatja Önt, esedékessé vált-e a patron cseréje.

Zöld fény: Szűrés a MAXTRA+ vízszűrővel az optimális teljesítményért.

Sárga fény: hamarosan esedékessé válik a vízszűrő cseréje, gondoskodjon pótlásról.

Vörös fény: kérjük, cserélje ki a vízszűrőt. Erre 4 hét után, vagy 150 l szűrt víz felhasználása után kerül sor, átlagos átfolyó mennyiséggel számolva.*

*A teljesítmény a szűrő típusától függ.

A szűrési teljesítmény szintjét bármely pillanatban ellenőrizheti. A tényleges szűrési állapot megtekintéséhez, egyszerűen nyomja meg ujjával a BRITA Smart Light gombot. **H I**

BRITA vízszűrő kancsó Memo funkcióval **J K**

A BRITA Memo emlékezteti arra, hogy a MAXTRA+ vízszűrőt négyhetente ki kell cserélni. A MAXTRA+ vízszűrő aktiválása után vegye le a védőfóliát a Memo kijelzőről, majd nyomja meg a „START” gombot és tartsa lenyomva, amíg a kijelzőn meg nem jelenik és kétszer fel nem villan mind a négy vízszintes csík. A kijelző jobb alsó sarkában villogó kis pont mutatja, hogy a BRITA Memo működik. Minden egyes vízszintes csík megközelítőleg egyhetes élettartamot jelöl. A MAXTRA+ vízszűrő négyhetes - ajánlás szerinti - élettartamát négy vízszintes csík vagy 100%-os kapacitás jelöli. A MAXTRA+ vízszűrő hátralévő élettartamát mutatva minden hét elteltével eltűnik egy-egy sáv. Amikor az összes sáv eltűnt és a kijelzőn egy nyíl villog, cserélje ki a MAXTRA+ vízszűrőt.

7 A MAXTRA+ vízszűrő cseréje **L**

Húzza ki a MAXTRA+ vízszűrőt. Kövesse a „Minőség a kezdetektől” c. rész 1–6. lépéseit.

III. Fontos észrevételek

A BRITA vízszűrő kancsót ne tegye ki közvetlen napfénynek. A BRITA vízszűrő kancsót tartsa távol fűtőelemektől, pl. sütőtől, kávéfőzőtől. A BRITA vízszűrő kancsót tárolja fénytől védett, hűvös helyen.

A BRITA készülékkel szűrt víz csak emberi fogyasztásra alkalmas. Romlandó élelmiszernek minősül, ezért egy napon belül fogyassza el.

Folyamatosan gondoskodjon új MAXTRA+ vízszűrőről a cseréhez. A BRITA azt javasolja, hogy a MAXTRA+ vízszűrőt tartsa hűvös, száraz helyen, eredeti csomagolásában.

A BRITA vízsűrő kancsó használata folyamán vízkövesedést tapasztalhat a fedélen. Ez annak a következménye, hogy ezek a részek folyamatosan szűretlen vízzel érintkeznek, amely karbonátot (vízkő) tartalmaz. A BRITA azt javasolja, hogy általános háztartási citromsav-alapú vízkömentesítő folyadékkal rendszeresen tisztítsa és vízkömentesítse a fedelet és a BRITA Smart Light-ot. Ha a BRITA Smart Light leesne, kérjük, ellenőrizze annak sértetlenségét, és cserélje ki, ha sérülést lát rajta. Ennek eltávolítása és ártalmatlanítása során valamennyi vonatkozó rendelkezést és előírást be kell tartani. Kérjük, tartsa a BRITA Smart Light-ot gyermekektől elzárt helyen (lenyelés veszélye). Amennyiben a BRITA vízsűrő kancsó hosszabb ideig használaton kívül van (pl. nyaralás alatt), a BRITA azt javasolja, hogy vegye ki a MAXTRA+ vízsűrőt a készülékből, öntse ki a BRITA vízsűrő kancsóban visszamaradt vizet, és lazán helyezze vissza a MAXTRA+ vízsűrőt. Mielőtt ismét használni kezdené a BRITA vízsűrő kancsót, vegye ki a MAXTRA+ vízsűrőt, tisztítsa meg, és ismétlje meg a „Minőség a kezdetektől” című rész 3–5. lépését. Kérjük, hogy mindig figyeljen a BRITA vízsűrő-cserejelző jelzéseire. Ha a BRITA vízsűrő kancsó olyan élelmiszerekkel érintkezett, melyek valószínűleg elszíneződést okoznak (pl. ketchup, mustár), tisztítsa meg a BRITA vízsűrő kancsót. A BRITA vízsűrő kancsó esetleges elszíneződésének elkerülése érdekében ne helyezze a mosogatógépbe hasonló élelmiszerekkel szennyezett főzőedényekkel egyszerre.

Optimális teljesítmény

Csak hideg csapvizet használjon szűrésre.

Forralás esetén, először szűrje le

A BRITA vízsűrő kancsók kizárólag a területi vízműveknél tisztított vezetékes vízhez (megjegyzés: amelyet rendszeresen ellenőriznek és a rendeletek értelmében ivóvíz minőségű) vagy olyan magán vízellátó rendszerekből származó vízhez alkalmazhatók, amelyek ihatóságát vizsgálatokkal igazolták. Ha értesítést kap a hatóságoktól, hogy a vezetékes vizet fel kell forralni, akkor a BRITA készülékkel szűrt vizet is fel kell forralni. Ha a vizet már nem kell felforralni, a teljes BRITA vízsűrő kancsót meg kell alaposan tisztítani és új MAXTRA+ vízsűrőt kell behelyezni. Bizonyos személyek számára (pl. legyengült immunrendszerrel rendelkezők vagy csecsemők) a csapvíz, továbbá a BRITA készülékkel szűrt víz felforralása egyaránt ajánlott. A felhasznált víz minőségétől és fajtájától függetlenül, használjon rozsdamentes acélból készült eszközöket vagy rejtett fűtőszálas vízforralót. Főképp a nikkelérzékeny személyeknek tanácsos rozsdamentes acélból készült eszközöket vagy rejtett fűtőszálas vízforralót használniuk.

Higiénia mesterfokon

Higiéniai okok miatt a MAXTRA+ vízsűrő tartalmát különleges eljárással, ezüsttel kezelik. Igen csekély mennyiségű ezüst a vízbe is bekerülhet. Ebben az esetben a víz ezüsttartalma az Egészségügyi Világszervezet (WHO) irányelveiben rögzített határértékeken belül marad.

Káliumérzékeny?

A szűrési eljárás során előfordulhat, hogy a víz káliumtartalma enyhén megnövekszik. Ennek ellenére egy liter BRITA készülékkel szűrt víz kevesebb káliumot tartalmaz, mint pl. egy alma. Ha vesebetegségben szenved és/vagy káliumszegény diétát követ, javasoljuk, kérje ki kezelőorvosa véleményét, mielőtt elkezdené használni a BRITA vízsűrő kancsót.

Természetes nyomelemek

Az összes természetes termékhez hasonlóan, a BRITA Micro Carbon Pearls mikro szén-szálas gyöngyök állaga sem tökéletesen állandó. Ez azt jelentheti, hogy a szűrt víz kis mennyiségben tartalmazhat aktív-szén részecskéket, fekete apró szén szemcsék formájában. A részecskéknél nincs egészségkárosító hatása. Emberi szervezetbe kerülésük veszélytelen. Amennyiben a szűrt vízben aktív-szén részecskéket lát, a BRITA azt tanácsolja, öblítse át többször a vízsűrőt, amíg a fekete szemcsék el nem tűnnek.

A BRITA Smart Light és a BRITA Memo helyes leselejtezése

A BRITA Smart Light és a BRITA Memo egyaránt elemmel működik, és élettartamuk megközelítőleg öt év. Kérjük, ne feledje, hogy az eszközök ártalmatlanítását az erre vonatkozó rendelkezéseknek és előírásoknak megfelelően kell végezni. A további használatra alkalmatlan BRITA Smart Light-ot az ártalmatlanításhoz, kérjük, az órajárással ellentétesen elforgatva távolítsa el a fedélről **A1**. A további használatra alkalmatlan BRITA Memo eltávolításához helyezzen egy csavarhúzó a BRITA Memo melletti mélyedésbe, és nyomja kifelé. A BRITA Memo csak annak kidobásakor távolítható el.



A felelősség kizárása

A használati utasítások be nem tartása esetén a BRITA minden saját felelősséget kizár. A helyi előírásoknak megfelelően selejtezze le a kancsót.

I. Vă mulțumim că ați ales calitatea BRITA pentru o apă filtrată BRITA mai curată și cu un gust mai proaspăt.

Filtrul de apă MAXTRA+ este soluția pentru o apă filtrată BRITA mai curată și cu un gust mai proaspăt.

Inovatoare BRITA MicroFlow Technology asigură o filtrare mult mai puternică a apei:

- Micile microperle din carbon sunt realizate din carbon obținut din coji naturale de nucă de cocos. Datorită tehnologiei BRITA MicroFlow Technology, substanțele care pot afecta gustul și mirosul apei - precum clorul - sunt blocate eficient de milioanele de pori ai microperlelor din carbon ale filtrului.
- Perlele cu schimb de ioni asigură reducerea puternică, dovedită, a depunerilor de calcar, iar aparatele dumneavoastră electrocasnice vor beneficia astfel de o protecție fiabilă.
- Reducerea eficientă a metalelor, cum ar fi plumbul și cuprul, care pot fi prezente în apa potabilă de la robinet din cauza coroziunii conductelor. Pentru o apă mai curată, cu gust mai proaspăt, ideală pentru băuturile calde sau reci și pentru prepararea alimentelor.

Contaminanții sau alte substanțe care sunt eliminate sau reduse de acest sistem de tratare a apei nu sunt neapărat prezente în apa din gospodăria dumneavoastră.

MAXTRA+ FlowControl: filtrare perfectă

MAXTRA+ FlowControl asigură durata de filtrare optimă pentru rezultate perfecte, prin combinația ideală dintre filtrul de apă MAXTRA+ și pâlnia cării filtrante BRITA.

BRITA PerfectFit: Conceput pentru a se potrivi cu filtrul de apă BRITA MAXTRA+, pentru o filtrare optimă.

Potrivirea perfectă dintre filtru și pâlnie garantează că toată apa este filtrată în mod fiabil atunci când se folosește un filtru de apă MAXTRA+.

Durata de viață a filtrului de apă MAXTRA+

Durata de viață a filtrului de apă MAXTRA+ depinde de calitatea apei locale, cum ar fi nivelul de duritate a apei.

Filtrul de apă MAXTRA+ filtrează până la 150 de litri de apă.*

Pentru a asigura performanțe optime, filtrul de apă MAXTRA+ trebuie schimbat la fiecare patru săptămâni. Pentru a vă reaminti despre următoarea schimbare a filtrului de apă, cana dumneavoastră filtrantă BRITA este echipată cu un indicator de schimbare a filtrului de apă.

*Reducere certificată a depunerilor de calcar pentru 120 de litri, conform DIN 10521.

Cei peste 50 de ani de experiență reprezintă o garanție a calității

De peste 50 de ani, BRITA a susținut inovația constantă și cea mai bună calitate în dezvoltarea soluțiilor de filtrare a apei. Pentru a justifica cerințele privind calitatea superioară, la BRITA există controale riguroase de calitate, interne și externe. Organizația independentă și renumită TÜV SÜD controlează în mod regulat consecvența calității cării filtrante și a filtrelor de apă pentru uz casnic. TÜV SÜD certifică conformitatea cării filtrante BRITA și a filtrului de apă MAXTRA+ cu normele din industria alimentară și legislația germană și europeană.



II. Calitate din primul moment

Pentru a vă asigura că obțineți rezultate optime în urma utilizării câinii filtrante BRITA, respectați cu strictețe instrucțiunile.

1 Instrucțiuni de curățare pentru noua dumneavoastră cană filtrantă BRITA înainte de prima utilizare și la fiecare schimbare a filtrului de apă

Pâlnia și cana

Pot fi spălate în mașina de spălat vase (max. 50°C).

Pentru cele mai bune rezultate de curățare, întoarceți pâlnia cu capul în jos și lăsați apa de la robinet să curgă prin supapă pentru câteva secunde.

Dacă cana filtrantă BRITA a intrat în contact cu alimente care pot cauza decolorarea (de ex. sos de roșii, muștar), curățați filtrul de apă BRITA. Pentru a evita posibila decolorare a câinii filtrante BRITA, nu o introduceți într-o mașină de spălat vase care conține veselă murdărită de astfel de alimente.

Capac cu dispozitiv BRITA Smart Light **A1**

Înainte de a curăța capacul la mașina de spălat vase, scoateți dispozitivul BRITA Smart Light din capac, rotindu-l în sens invers acelor de ceas. **A1**

Dispozitivul BRITA Smart Light scos nu trebuie spălat în mașina de spălat vase. După îndepărtare, curățați dispozitivul BRITA Smart Light manual, folosind o cârpă moale și umedă. După curățarea capacului, introduceți înapoi în capac dispozitivul BRITA Smart Light, rotindu-l în sensul acelor de ceas până ce se blochează. **A2**

Capac cu dispozitiv BRITA Memo nedetașabil **K**

Capacul nu trebuie spălat în mașina de spălat vase. Curățați capacul manual.

SUGESTIE

Utilizați detergenți slabi, dar nu și soluții de curățat abrazive. Pentru a îndepărta depunerile de calcar de pe capac și dispozitivul BRITA Smart Light, folosiți lichide pentru înlăturarea calcarului, pe bază de acid citric, destinate uzului menajer.

2 Pregătirea filtrului de apă MAXTRA+ **B**

Pentru o calitate de încredere: Tratare cu aburi BRITA pentru igienă absolută, în fiecare filtru de apă MAXTRA+. Înlăturați ambalajul de protecție de pe filtrul de apă MAXTRA+ (Notă: filtrul de apă MAXTRA+ ar putea fi umed în urma procesului de tratare cu aburi). Umpleți cana curată cu apă rece. Scufundați filtrul de apă MAXTRA+ în apă rece și scuturați-l încet, pentru a îndepărta bulele de aer. Scoateți filtrul de apă MAXTRA+ și aruncați apa folosită.

3 Inserați filtrul de apă MAXTRA+ **C**

Pentru rezultate optime de filtrare, este esențial ca filtrul de apă MAXTRA+ să fie inserat corect. Noul sistem BRITA PerfectFit asigură o filtrare corespunzătoare, permițând curgerea apei numai atunci când filtrul de apă BRITA MAXTRA+ este introdus complet și creând o etanșare corectă. Introduceți pâlnia (4) în cană (5). Plasați filtrul de apă MAXTRA+ în cavitatea pâlniei și împingeți în jos până când se fixează ferm. Dacă nu există debit de apă prin pâlnie după umplerea câinii cu apă, filtrul de apă nu este introdus complet. Apăsăți puțin filtrul de apă și încercați din nou. Câniile filtrante BRITA sunt special concepute pentru a se potrivi cu filtrele de apă MAXTRA+. Prin urmare, BRITA poate garanta o filtrare optimă doar atunci când utilizați un filtru de apă BRITA MAXTRA+.

4 Umplerea câinii filtrante BRITA

Metoda de umplere depinde de caracteristicile din capacul modelului de filtru de apă BRITA. Apa din pâlnie este filtrată automat și curge în cană.

Variante de capac

Cană filtrantă BRITA cu capac cu balama **D**

Apăsați cu atenție capacul pe cană până când se fixează. Deschideți capacul cu balama și plasați orificiul sub robinet. Umpleți cana filtrantă BRITA cu apă rece, direct de la robinet.

Cana filtrantă BRITA fără orificiu de umplere **E**

Scoateți capacul și umpleți pâlnia cu apă rece de la robinet. Apăsați capacul pe cană până când se fixează.

5 Activați filtrul de apă MAXTRA+ **F**

Filtrul de apă MAXTRA+ trebuie activat la primele două umpleri. Aruncați apa rezultată în urma primelor două umpleri sau utilizați-o pentru a uda florile. La a treia umplere, cana filtrantă MAXTRA+ este gata de utilizare – veți savura o apă filtrată BRITA mai curată și cu un gust mai proaspăt. În cazul în care se eliberează particule de carbon, clătiți pâlnia și introduceți din nou filtrul de apă. Pentru informații detaliate despre particule, consultați paragraful „Urme naturale” de la „Note importante”.

6 Reglarea indicatorului de schimbare a filtrului de apă

Indicatorul dvs. de schimbare a filtrului de apă BRITA vă va indica când trebuie să schimbați filtrul de apă MAXTRA+. Indicatorul se află în capacul cănii filtrante BRITA. BRITA vă recomandă să schimbați filtrul de apă MAXTRA+ cel puțin o dată la patru săptămâni pentru a asigura o performanță optimă de filtrare.

Variante de capac

Cana filtrantă BRITA cu dispozitiv BRITA Smart Light **G**

Dispozitivul BRITA Smart Light vă ajută să savurați în permanență o apă filtrată BRITA mai curată și cu un gust mai proaspăt. Acesta monitorizează performanța de filtrare și indică, în mod intuitiv, momentul în care trebuie să schimbați cartușul, pentru a vă bucura de o performanță optimă de filtrare. Cu ajutorul unui senzor inteligent, dispozitivul măsoară nu doar timpul scurs de la ultima schimbare a filtrului de apă, ci ține cont și de volumul de apă filtrat. Pentru activare, înainte de prima utilizare și după fiecare schimbare a filtrului de apă MAXTRA+, apăsați butonul Reset cu LED BRITA Smart Light timp de aproximativ 5-10 secunde **H**, până când lumina LED-ului devine verde și clipește de trei ori **I**. Cana dvs. filtrantă este gata de utilizare.

De fiecare dată când utilizați cana filtrantă, dispozitivul BRITA Smart Light vă va anunța dacă este necesar să schimbați cartușul, prin intermediul unor lumini intermitente, colorate diferit.

Lumină verde: Filtrul de apă MAXTRA+ filtrează la performanță optimă.

Lumină galbenă: În curând va fi necesar să schimbați filtrul de apă. Asigurați-vă că aveți o rezervă.

Lumină roșie: vă rugăm să schimbați filtrul de apă. Acest lucru este necesar fie după 4 săptămâni, fie după filtrarea a 150 de litri de apă, presupunând un debit de turnare obișnuit.

Puteți să urmăriți în orice moment starea performanței de filtrare. Trebuie doar să apăsați dispozitivul BRITA Smart Light cu degetul pentru a vedea starea actuală a filtrului. **H I**

Cana filtrantă BRITA cu Memo **J K**

BRITA Memo vă reamintește să schimbați filtrul de apă MAXTRA+ la fiecare patru săptămâni. După activarea filtrului de apă MAXTRA+, îndepărtați folia de protecție de pe ecranul Memo și apăsați butonul „START” până când toate cele patru bare apar pe ecran și luminează intermitent de două ori. Un punct mic, care luminează intermitent în colțul din dreapta jos al ecranului, indică faptul că BRITA Memo funcționează. Fiecare bară reprezintă o durată de viață de aprox. o săptămână. Durata de viață recomandată a filtrului de apă MAXTRA+ de patru săptămâni este egală cu patru bare sau 100%. După fiecare săptămână, de pe afișaj dispăre câte o bară, pentru a indica durata de viață rămasă a filtrului de apă MAXTRA+. Schimbați filtrul de apă MAXTRA+ după ce au dispărut toate barele, iar săgeata începe să lumineze intermitent.

7 Schimbarea filtrului de apă MAXTRA+ L

Scoateți filtrul de apă MAXTRA+. Urmați instrucțiunile pentru „Calitate din primul moment”, de la etapa 1 la 6.

III. Note importante

Nu expuneți cana filtrantă BRITA în lumina directă a soarelui. Țineți cana filtrantă BRITA departe de elemente de încălzire, precum cuptorul sau filtrul de cafea. Păstrați cana filtrantă BRITA într-un loc umbrat și răcoros.

Apa filtrată cu BRITA este destinată exclusiv consumului uman. Reprezintă un aliment perisabil și, prin urmare, trebuie consumată în decurs de o zi.

Asigurați-vă că aveți un filtru de apă MAXTRA+ nou, pregătit pentru înlocuire. BRITA vă recomandă să păstrați filtrul de apă MAXTRA+ în ambalajul original, într-un loc răcoros și uscat.

Pe durata de viață a cunii filtrante BRITA, este posibil să remarcați depuneri de calcar pe capac. Acest lucru se datorează faptului că se află în contact permanent cu apa nefiltrată, care prezintă alcalinitate ridicată (depunere de calcar). BRITA recomandă curățarea și îndepărtarea regulată a depunerilor de calcar de pe capac și de pe BRITA Smart Light cu lichid pentru înlăturarea calcarului pe bază de acid citric, destinat operațiilor casnice. În cazul în care scăpați pe jos dispozitivul BRITA Smart Light, vă rugăm să verificați dacă s-a deteriorat și să îl înlocuiți, dacă prezintă deteriorări vizibile. Metoda de eliminare trebuie să respecte toate prevederile și reglementările în vigoare. Nu lăsați dispozitivul BRITA Smart Light la îndemâna copiilor (pericol de ingerare). Dacă nu utilizați cana filtrantă BRITA o perioadă îndelungată (de ex. pe perioada vacanței), BRITA recomandă să scoateți filtrul de apă MAXTRA+, să aruncați apa rămasă în cana filtrantă BRITA și să introduceți filtrul de apă MAXTRA+ din nou, fără să-l fixați. Înainte să utilizați din nou cana filtrantă BRITA, scoateți filtrul de apă MAXTRA+, curățați filtrul de apă și repetați pașii 3-5 din secțiunea „Calitate din primul moment”. Vă rugăm să acordați o atenție deosebită indicatorului de schimbare a filtrului dvs. de apă BRITA. Dacă cana filtrantă BRITA a intrat în contact cu alimente care pot cauza decolorarea (de ex. sos de roșii, muștar), curățați cana dvs. filtrantă BRITA. Pentru a evita posibila decolorare a cunii filtrante BRITA, nu o introduceți într-o mașină de spălat vase care conține veselă murdărită de astfel de alimente.

Performanțe optime

Filtrați numai apă rece de la robinet.

Eventual: filtrați mai întâi, apoi fierbeți

Căniile filtrante BRITA sunt concepute pentru a fi utilizate numai cu apă de la robinet tratată (notă: această apă este controlată permanent și este potabilă, conform reglementărilor locale) sau cu apă din surse proprii, care a fost testată și declarată potabilă. Dacă autoritățile anunță că apa de la robinet trebuie fiartă înainte de a fi consumată, atunci și apa filtrată cu BRITA trebuie fiartă. Când restricțiile care impun fierberea apei nu mai sunt în vigoare, întreaga cană filtrantă BRITA trebuie curățată bine și trebuie introdus un filtru de apă MAXTRA+ nou. Pentru anumite persoane (de ex. pentru persoanele cu sistemul imunitar slăbit sau pentru bebeluși), se recomandă de obicei fierberea apei de la robinet; acest lucru este valabil și pentru apa filtrată cu BRITA. Indiferent de apa folosită, trebuie să utilizați vase din oțel inoxidabil sau fierbătoare cu elemente protejate. În particular, persoanele cu alergii la nichel trebuie să folosească numai vase din oțel inoxidabil sau ibrice cu elemente izolate.

Igienă absolută

Din motive de igienă, conținutul filtrului de apă MAXTRA+ este supus tratamentului special cu argint. Este posibil ca o cantitate foarte mică de argint să fie transferată în apă. Această cantitate de argint transferată trebuie să se încadreze în directivele Organizației Mondiale a Sănătății (OMS).

Sensibilitate la potasiu?

Este posibil ca, pe parcursul procesului de filtrare, conținutul de potasiu să crească ușor. Totuși, un litru de apă filtrată cu BRITA conține mai puțin potasiu decât, de exemplu, un măr. Dacă suferiți de o boală de rinichi și/sau trebuie să țineți un regim alimentar fără potasiu, vă recomandăm să consultați medicul înainte de a utiliza o cană filtrantă BRITA.

Urme naturale

Asemenea oricărui produs natural, consistența microperlelor din carbon BRITA este supusă variațiilor naturale. Aceasta poate duce la prezența a mici particule de carbon în apa dvs. filtrată, observabile sub formă de particule negre. Aceste particule nu au niciun efect negativ asupra sănătății. Dacă sunt înghițite, acestea nu vor dăuna organismului uman. Dacă observați particule de carbon, BRITA vă recomandă să clătiți filtrul de apă de mai multe ori sau până când fragmentele negre dispar.

Eliminarea corectă a BRITA Smart Light și BRITA Memo

BRITA Smart Light și BRITA Memo conțin o baterie și au o durată de viață de aprox. cinci ani. La sfârșitul duratei lor de viață, vă rugăm să vă reamintiți că aceste dispozitive trebuie eliminate în conformitate cu normele și reglementările în vigoare. Pentru a elimina dispozitivul BRITA Smart Light uzat, scoateți-l din capac printr-o rotire în sensul invers acelor de ceasornic **A1**. Pentru a scoate dispozitivul BRITA Memo uzat, introduceți o șurubelniță în fanta de lângă BRITA Memo și împingeți-l în afară. Rețineți că BRITA Memo nu trebuie scos din niciun alt motiv, în afară de cel al eliminării, la sfârșitul duratei sale de viață.



Declinarea responsabilității

Vă rugăm să luați la cunoștință că BRITA nu poate accepta nicio responsabilitate dacă nu respectați instrucțiunile de utilizare furnizate.

Vă rugăm să eliminați cana în conformitate cu reglementările locale.

I. Ďakujeme, že ste si vybrali kanvicu BRITA pre čistejšiu, čerstvejšie chutiacu vodu prefiltrovanú systémom BRITA. Vodný filter MAXTRA+ je kľúčom k čistejšej, čerstvejšie chutiacej vode prefiltrovanej systémom BRITA.

Inovatívna technológia BRITA MicroFlow Technology zaručuje omnoho účinnejšiu filtráciu vody:

- Malé mikrouhlíkové perličky Micro Carbon Pearls sú vyrobené z prírodného uhlíka zo škrupín kokosových orechov. Vďaka technológii BRITA MicroFlow Technology sú látky ovplyvňujúce chuť a zápach, napríklad chlór, účinne uzatvárané v miliónoch pórov mikrouhlíkových perličiek filtra.
- Ionexové perličky zaručujú účinnú a preukázanú redukciu vodného kameňa pre spoľahlivú ochranu domácich spotrebičov.
- Efektívna redukcia kovov, ako sú olovo a meď, ktoré sa môžu dostávať do vody z vodovodného potrubia. Pre čistejšiu, čerstvejšie chutiacu vodu v horúcich a studených nápojoch a na varenie.

Vaša voda nemusí nevyhnutne obsahovať nečistoty či iné látky, odstraňované alebo redukované týmto systémom na úpravu vody.

MAXTRA+ FlowControl: dokonalá filtrácia

Systém MAXTRA+ FlowControl zaručuje presný čas filtrácie pre najlepšie výsledky, vďaka ideálnej kombinácii vodného filtra MAXTRA+ a lievika kanvice na filtráciu vody BRITA.

BRITA PerfectFit: navrhnutá ako kompatibilná s vodným filtrom MAXTRA+ pre optimálnu filtráciu.

Dokonalá súhra medzi filtrom a lievikom zaručuje spoľahlivé prefiltrovanie akejkoľvek vody pri použití vodného filtra MAXTRA+.

Životnosť vodného filtra MAXTRA+

Životnosť vodného filtra MAXTRA+ závisí od kvality miestnej vody, napríklad od tvrdosti vody.

Vodný filter MAXTRA+ prefiltruje až 150 litrov.*

Na zaručenie optimálnej výkonnosti je potrebné vymieňať vodný filter MAXTRA+ každé štyri týždne. Kanvica na filtráciu vody BRITA je vybavená indikátorom výmeny vodného filtra, ktorý vám pripomenie, kedy je potrebné ho vymeniť.

*Certifikát potvrdzuje redukciu vodného kameňa pre 120 l podľa normy DIN 10521.

Viac ako 50-ročné skúsenosti sú zárukou kvality.

Už viac ako 50 rokov je značka BRITA symbolom neustálej inovácie a najvyššej kvality vo vývoji riešení vodných filtrov. Aby sme splnili všetky požiadavky na vysokú kvalitu, v spoločnosti BRITA uskutočňujeme prísne interné i externé kontroly kvality. Nezávislá a renomovaná skúšobňa TÜV SÜD pravidelne kontroluje konzistentnú kvalitu domácich kanvic na filtráciu vody a vodných filtrov. Skúšobňa TÜV SÜD potvrdzuje, že kanvice na filtráciu vody BRITA a vodné filtre MAXTRA+ kvalitatívne zodpovedajú použitiu s potravinami, v súlade s nemeckými a európskymi právnymi predpismi.

II. Kvalita od úplného začiatku

Aby ste dosiahli najlepšie výsledky kanvice na filtráciu vody BRITA, starostlivo si prečítajte nasledujúce pokyny.

1 Pokyny na čistenie novej kanvice na filtráciu vody BRITA pred prvým použitím a pri každej výmene vodného filtra

Lievik a kanvica

Možno umývať v umývačke riadu (maximálne pri teplote 50 °C).

Najlepšie výsledky pri čistení dosiahnete, keď otočíte lievik hore dnom a necháte pár sekúnd pretekať vodu z kohútika cez ventil.

Ak kanvica na filtráciu vody BRITA prišla do kontaktu s potravinami, ktoré môžu spôsobiť stratu farby (napr. paradajkový kečup, horčica), vyčistite ju. Aby ste predišli novej strate farby kanvice na filtráciu vody BRITA, nevkladajte ju do umývačky spolu s riadom so zvyškami z takýchto potravín.

Vrchnák s kontrolkou BRITA Smart Light **A1**

Kontrolku BRITA Smart Light pred umývaním v umývačke riadu vyberte z vrchnáka otočením proti smeru hodinových ručičiek. **A1**

Vybratá kontrolka BRITA Smart Light sa nesmie umývať v umývačke riadu. Vybratú kontrolku BRITA Smart Light vyčistite ručne mäkkou a navlhčenou utierkou. Po čistení vložte kontrolku BRITA Smart Light jednoducho späť do vrchnáka otočením v smere hodinových ručičiek až na doraz. **A2**

Vrchnák s nesnímateľným ukazovateľom BRITA Memo **K**

Vrchnák sa nesmie umývať v umývačke riadu. Vrchnák čistite ručne.

TIP

Používajte jemné, nie drsné čistiace prostriedky. Pri odstraňovaní vodného kameňa z vrchnáka a kontrolky BRITA Smart Light používajte bežné domáce tekuté prípravky na odstraňovanie vodného kameňa na báze kyseliny citrónovej.

2 Príprava vodného filtra MAXTRA+ **B**

Pre kvalitu, ktorej môžete dôverovať: Úprava BRITA horúcou parou pre najvyššiu hygienu v každom vodnom filtri MAXTRA+. Z vodného filtra MAXTRA+ odstráňte ochranný obal (poznámka: vodný filter MAXTRA+ môže byť vlhký po procese parnej úpravy). Čistú kanvicu naplňte studenou vodou. Vodný filter MAXTRA+ ponorte do studenej vody a jemne ním potraсте, aby ste odstránili vzduchové bubliny. Vyberte vodný filter MAXTRA+ a použítú vodu vylejte.

3 Vložte vodný filter MAXTRA+ **C**

Kľúčom na dosiahnutie optimálnych filtračných výsledkov je správne vloženie vodného filtra MAXTRA+. Nový systém BRITA PerfectFit vám dáva istotu správnej filtrácie tým, že umožňuje vode tiecť len vtedy, keď je vodný filter MAXTRA+ od spoločnosti BRITA riadne vložený a vytvára vhodný uzáver. Vložte lievik (4) do kanvice (5). Vložte vodný filter MAXTRA+ do dutiny lievika a zatlačte ho nadol, kým nebude pevne zaistený. Ak po naplnení kanvice nepreteká cez lievik žiadna voda, vodný filter nie je správne vložený. Zatlačte vodný filter o trochu viac nadol a skúste to znova. Kanvice na filtráciu vody BRITA sú špeciálne navrhnuté tak, aby boli kompatibilné s vodnými filrami MAXTRA+. Spoločnosť BRITA môže preto zaručiť optimálnu filtráciu len pri použití vodného filtra MAXTRA+ od spoločnosti BRITA.

4 Naplnenie kanvice na filtráciu vody BRITA

Spôsob naplnenia závisí od vlastností vrchnáka modelu vodného filtra BRITA. Voda v lieviku sa automaticky filtruje a steká do kanvice.

Variety vrchnáka

Kanvica na filtráciu vody BRITA s otočným horným vrchnákom **D**

Vrchnák opatrne zatlačte do kanvice, až kým nebude na svojom mieste. Otvorte otočný horný vrchnák a otvor umiestnite pod kohútik. Kanvicu na filtráciu vody BRITA naplňte studenou vodou priamo z kohútika.

Kanvica na filtráciu vody BRITA bez prietokového otvoru **E**

Vyberte vrchnák a naplňte lievik studenou vodou z kohútika. Vrchnák zatlačte do kanvice, až kým nebude na svojom mieste.

5 Aktivácia vodného filtra MAXTRA+ **F**

Vodný filter MAXTRA+ sa musí aktivovať prvými dvomi naplneniami. Prvé dve naplnenia vylejte do odpadu alebo nimi polejte rastliny. Pri treťom naplnení je kanvica na filtráciu vody MAXTRA+ pripravená na použitie – budete si vychutnávať čistejšiu, čerstvejšie chutiacu vodu prefiltrovanú systémom BRITA. Ak by sa uvoľnili uhlíkové častice, prepláchnite lievik a vodný filter vložte znova. Podrobné informácie o týchto časticiach sa uvádzajú v odseku „Prirodzené stopy“ v časti „Dôležité poznámky“.

6 Nastavenie indikátora výmeny vodného filtra

Indikátor výmeny vodného filtra BRITA vás upozorní, keď je potrebné vymeniť vodný filter MAXTRA+. Ukazovateľ sa nachádza vo vrchnáku kanvice na filtráciu vody BRITA. Spoločnosť BRITA odporúča vymieňať vodný filter MAXTRA+ minimálne každé štyri týždne, aby bol zaručený optimálny filtračný výkon.

Variety vrchnáka

Kanvica na filtráciu vody BRITA s kontrolkou BRITA Smart Light **G**

Kontrolka BRITA Smart Light vám zaručí vychutnať si čistejšiu, čerstvejšie chutiacu vodu prefiltrovanú systémom BRITA. Monitoruje účinnosť filtrácie a intuitívne indikuje potrebu výmeny filtračnej patróny pre zachovanie optimálneho filtračného výkonu. Pomocou inteligentného snímača nielenže meria čas od poslednej výmeny vodného filtra, ale súčasne prihliada aj na použitý objem. Na aktiváciu pred prvým použitím a po každej výmene vodného filtra MAXTRA+ stlačte približne na 5 – 10 sekúnd reštartovacie tlačidlo BRITA Smart Light s kontrolkou LED **H**, až kým sa kontrolka trikrát nerozsvieti a nezhasne **I**. Kanvica na filtráciu vody je teraz pripravená na použitie.

Kontrolka BRITA Smart Light vás pri každom použití kanvice na filtráciu vody blikaním svetielok rôznej farby upozorní, či je čas na výmenu filtračnej patróny.

Zelená kontrolka: Vodný filter MAXTRA+ filtruje pri optimálnom výkone.

Žltá kontrolka: blíži sa čas výmeny vodného filtra, pripravte si náhradný do zásoby.

Červená kontrolka: vymeňte vodný filter. Stane sa tak po 4 týždňoch alebo po použití 150 l prefiltrovanej vody, pričom sa predpokladá obvyklý prietok pri nalievaní.*

*Výkon závisí od typu filtra.

Stav účinnosti filtrácie môžete kedykoľvek skontrolovať. Jednoducho stlačte kontrolku BRITA Smart Light a zobrazí sa aktuálny stav filtra. **H I**

Kanvica na filtráciu vody BRITA s ukazovateľom Memo **J K**

Ukazovateľ BRITA Memo vám pripomenie potrebu vymeniť vodný filter MAXTRA+ vždy po štyroch týždňoch. Odstráňte ochrannú fóliu z displeja ukazovateľa Memo po aktivácii vodného filtra MAXTRA+ a stlačte tlačidlo START, kým sa na displeji nezobrazia a dvakrát nezablikajú štyri čiarky. Malá blikajúca bodka v pravom spodnom rohu displeja indikuje, že ukazovateľ BRITA Memo je v činnosti. Každá čiarka zodpovedá približne jednému týždňu životnosti. Odporúčaná životnosť vodného filtra MAXTRA+ štyri týždne zodpovedá štyrom čiarkam alebo 100 %. Po každom týždni jedna čiarka zmizne a zobrazí sa zvyšná životnosť vodného filtra MAXTRA+. Vodný filter MAXTRA+ vymeňte, keď zmiznú všetky čiarky a začne blikať šípka.

7 Výmena vodného filtra MAXTRA+ **L**

Vytiahnite vodný filter MAXTRA+. Postupujte podľa pokynov sekcie „Kvalita od úplného začiatku“ od kroku 1 po 6.

III. Dôležité poznámky

Kanvicu na filtráciu vody BRITA nevystavujte priamemu slnečnému žiareniu. Kanvicu na filtráciu vody BRITA neuchovávajte v blízkosti tepelných zdrojov, napríklad pri rúre, kávovare. Kanvicu na filtráciu vody BRITA uchovávajte na tmavom, chladnom mieste.

Voda prefiltrovaná systémom BRITA je určená len na ľudskú spotrebu. Považuje sa za netrvanlivú potravinu, preto ju skonzumujte do jedného dňa.

Majte vždy pripravený na výmenu nový vodný filter MAXTRA+. Spoločnosť BRITA odporúča uchovávať vodný filter MAXTRA+ v pôvodnom obale na chladnom a suchom mieste.

Počas používania kanvice na filtráciu vody BRITA si môžete všimnúť, že na vrchnáku sa tvorí vodný kameň. Je to tým, že vždy prichádza do kontaktu s nefiltrovanou vodou, ktorá má určitú uhličitánovú tvrdosť (vodný kameň). Spoločnosť BRITA odporúča vrchnák a kontrolku BRITA Smart Light pravidelne čistiť a zbavovať vodného kameňa bežnými tekutými prípravkami na odstraňovanie vodného kameňa s obsahom kyseliny citrónovej, určenými na použitie v domácnosti. V prípade pádu kontrolky BRITA Smart Light skontrolujte, či nie je poškodená. Ak je viditeľne poškodená, vymeňte ju. Pri likvidácii dodržiavajte všetky platné ustanovenia a predpisy. Kontrolku BRITA Smart Light uchováajte mimo dosahu detí (riziko prehltnutia). Ak by sa kanvica na filtráciu vody BRITA nepoužívala dlhšiu dobu (napr. počas dovolenky), spoločnosť BRITA odporúča, aby ste vybrali vodný filter MAXTRA+, vyliali všetku vodu, ktorá zostala vo vodnom filtri BRITA a znova voľne vložili vodný filter MAXTRA+. Pred opätovným použitím kanvice na filtráciu vody BRITA vyberte vodný filter MAXTRA+, vyčistite vodný filter a zopakujte kroky 3 až 5 sekcie „Kvalita od úplného začiatku“. Osobitnú pozornosť venujte ukazovateľu výmeny vodného filtra BRITA. Ak kanvica na filtráciu vody BRITA prišla do kontaktu s potravinami, ktoré môžu spôsobiť stratu farby (napr. paradajkový kečup, horčica), vyčistite ju. Aby ste predišli novej strate farby kanvice na filtráciu vody BRITA, nekladajte ju do umývačky spolu s riadom so zvyškami z takýchto potravín.

Optimálny výkon

Filtrujte len studenú vodu z kohútika.

V prípade potreby: najprv filtrujte, až potom varte.

Kanvice na filtráciu vody BRITA sú určené na použitie len s vodou z mestskej vodovodnej siete (poznámka: táto voda je neustále kontrolovaná a bezpečná na pitie v súlade s miestnymi nariadeniami) alebo s vodou z domácich zásob, ktorá bola testovaná ako bezpečná na pitie. Ak úrady vydajú nariadenie, že voda z vodovodu sa musí prevariť, musí sa prevariť aj voda prefiltrovaná systémom BRITA. Ak už nariadenie prevariť vodu neplatí, celý kanvicu na filtráciu vody BRITA je potrebné dôkladne vyčistiť a vložiť nový vodný filter MAXTRA+. Pre určité skupiny ľudí (napr. ľudia so zníženou imunitou alebo batoľatá) sa vo všeobecnosti odporúča prevariť vodu z kohútika. Platí to aj pre vodu prefiltrovanú systémom BRITA. Bez ohľadu na to, aká voda sa použije, mali by ste používať riad z nehrdzavejúcej ocele a kanvice s krytými ohrievacími telesami. Najmä ľudia citliví na nikel by mali používať spotrebiče z nehrdzavejúcej ocele alebo kanvice s krytými ohrievacími telesami.

Bezpodmienečná hygiena

Z hygienických dôvodov je obsah vodného filtra MAXTRA+ špeciálne ošetrený striebrom. Do vody sa môžu preniesť veľmi malé množstvá striebra. Tento prenos je v súlade so smernicami Svetovej zdravotníckej organizácie (WHO).

Ste citlivý na draslík?

Pri filtrovaní môže dôjsť k nepatrnému zvýšeniu obsahu draslíka. Avšak jeden liter vody prefiltrovanej systémom BRITA obsahuje menej draslíka ako napríklad jablko. Ak máte ochorenie obličiek alebo držíte diétu s obmedzeným prísunom draslíka, pred použitím kanvice na filtráciu vody BRITA vám odporúčame poradiť sa s lekárom.

Stopy prírodných látok

Ako každý prírodný výrobok, konzistencia mikrouhlíkových perál Micro Carbon Pearls BRITA podlieha prirodzeným odchýlkam. To môže viesť k nepatrnému obrusovaniu drobných uhlíkových častíc do prefiltrovanej vody, ktoré sú viditeľné ako čierne čiastočky. Tieto čiastočky nemajú žiadny negatívny vplyv na zdravie. Pri požití nepoškodia ľudský organizmus. Ak si všimnete uhlíkové častice, spoločnosť BRITA odporúča vodný filter niekoľkokrát vypláchnuť, kým čierne čiastočky nezmiznú.

Pri likvidácii kontrolky BRITA Smart Light a ukazovateľa BRITA Memo sa riadte platnými predpismi

Kontrolka BRITA Smart Light a ukazovateľ BRITA Memo obsahujú batériu a majú životnosť približne päť rokov. Nezabudnite, že po skončení životnosti sa tieto zariadenia musia likvidovať v súlade s platnými ustanoveniami a predpismi. Po skončení životnosti kontrolku BRITA Smart Light vyberte z vrchnáka otočením proti smeru hodinových ručičiek **A1** a zlikvidujte ju. Pri vyberaní spotrebovaného ukazovateľa BRITA Memo zasunite skrutkovač do drážky vedľa ukazovateľa BRITA Memo a vytlačte ho von. Upozorňujeme, že ukazovateľ BRITA Memo sa nesmie vyberať zo žiadneho iného dôvodu ako je jeho likvidácia.



Vylúčenie zodpovednosti

Upozorňujeme, že spoločnosť BRITA nepreberá žiadnu zodpovednosť, ak nebudete dodržiavať uvedené pokyny na používanie.

Kanvicu zlikvidujte v súlade s miestnymi nariadeniami.

BG БРИТА ООД
ул Княз Борис I
No. 2, ет.1, офис 1
гр. Бургас 8000, България
тел: 00359 56 840401
тел/ факс: 00359 56 840967

CZ Potten & Pannen - Staněk group,
spol. s r.o.
Obchodní 110
251 01 Čestlice
00 420-2-61 22 73 73/74
00 420 – 2 – 61 22 7372
www.britavoda.cz
www.pottenpannen.cz

HU Kitchen Shop SRL
Bulevardul Lacul Tei nr. 1-3
cladirea ISPE, etaj 5, Sector 2
20371, Bucuresti
003 614.453.975
0040 372.254.411
www.brita.ro
www.pentrugatit.ro

MD "Lumea Filtrelor" srl
Transnistria 5/9
2023 Chisinau, MOLDOVA
+ 373 79777044
+ 373 79777044

PL BRITA Polska Sp. z o.o.
Ołtarzew, ul. Domaniewska 6, 05-
850 Ożarów Mazowiecki, Polska
Tel.: +48 22 721 24 40
Faks: +48 22 721 24 49

RO Kitchen Shop SRL
Bulevardul Lacul Tei nr. 1-3,
cladirea ISPE, etaj 5, Sector 2
20371, Bucuresti
0040 314.08.88.88
0040 372.254.411
www.brita.ro
www.pentrugatit.ro

SK Potten & Pannen - Staněk s.r.o.
Luhačovická 6/A
821 04 Bratislava
00421 - 252 632 227
00421 - 252 632 229
www.brita.sk
www.pottenpannen.sk

TR BRITA TURKEY SU ÇÖZÜMLERİ,
LIMITED ŞİRKETİ
Rüzgarlıbahçe Mahallesi,
Cumhuriyet Cad. No 39,
Hasoğlu Plaza Kat 5 Daire 59,
Kavacık, Beykoz – İstanbul

ZA Aperture Importer Trading CC
Unit 6, Meadowbrooke Estate
Jacaranda Avenue
Olivedale Randburg
2185 Gauteng
00 27795242684
0861 115 565
www.brita.co.za